

9 5438059 登 色立 1/3



エルメス・アンテルナショナル

9 5438059 登 色立 2/3



エルメス・アンテルナショナル

9 5438059 登 色立 3/3



エルメス・アンテルナショナル

10 5444010 登 立 1/4

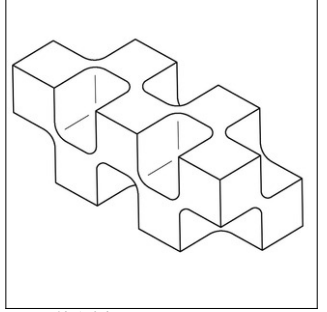

コクヨ株式会社

10 5444010 登 立 2/4

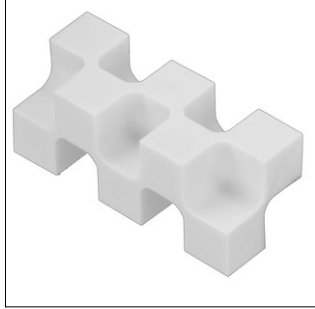

コクヨ株式会社

10 5444010 登 立 3/4

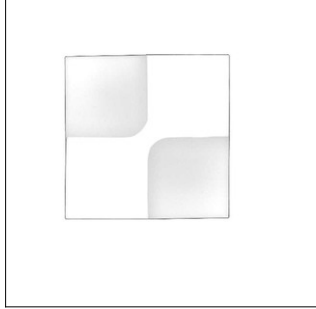

コクヨ株式会社

10 5444010 登 立 4/4

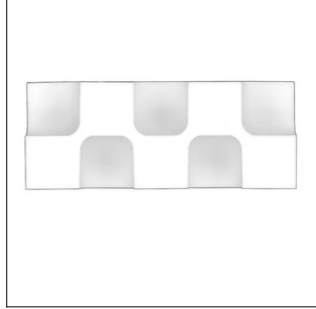

コクヨ株式会社

11 5445981 登 立

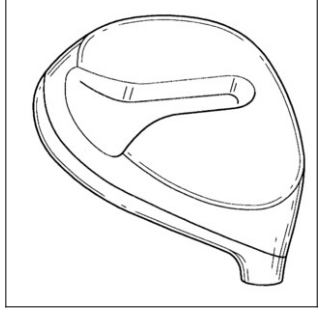

株式会社アドラージャパン

12 5446392 登 色立 1/3



カール・ハンセン アンド サン モーベルファブリック エイ・エス, カー...

12 5446392 登 色立 2/3



カール・ハンセン アンド サン モーベルファブリック エイ・エス, カー...

12 5446392 登 色立 3/3



カール・ハンセン アンド サン モーベルファブリック エイ・エス, カー...

13 5480355 登 色立 1/5



オルファ株式会社

13 5480355 登 色立 2/5



オルファ株式会社

13 5480355 登 色立 3/5



オルファ株式会社

13 5480355 登 色立 4/5

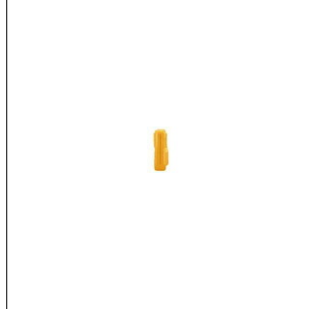

オルファ株式会社

13 5480355 登 色立 5/5

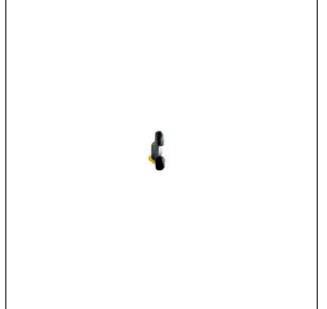

オルファ株式会社

14 5505347 登 立 1/4



エコネス アクセセルスカブ

14 5505347 登 立 2/4



エコネス アクセセルスカブ

14 5505347 登 立 3/4

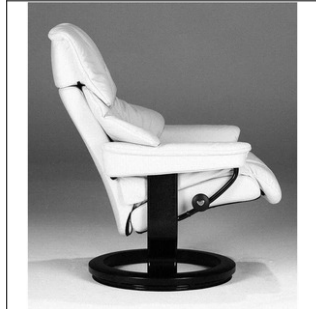

エコネス アクセセルスカブ

14 5505347 登 立 4/4



エコネス アクセセルスカブ

15 5597457 登 色立 1/4



株式会社パトライト

15 5597457 登 色立 2/4



株式会社パトライト

15 5597457 登 色立 3/4



株式会社パトライト

15 5597457 登 色立 4/4



株式会社パトライト

16 5597458 登 立 1/4

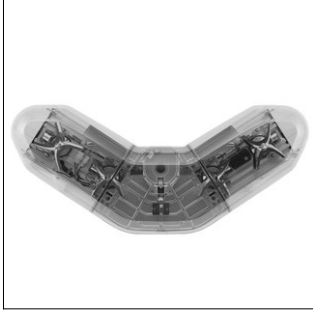

株式会社パトライト

16 5597458 登 立 2/4



株式会社パトライト

16 5597458 登 立 3/4



株式会社パトライト

16 5597458 登 立 4/4



株式会社パトライト

17 5597459 登 立 1/2

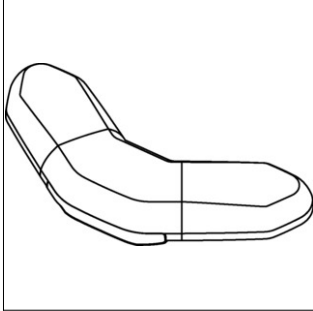

株式会社パトライト

17 5597459 登 立 2/2

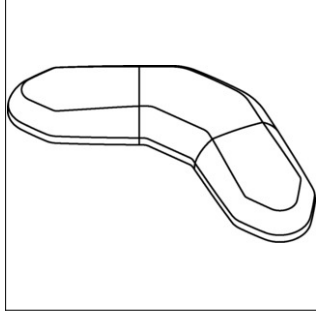

株式会社パトライト

18 5614643 登 色立 1/3



株式会社セキグチ

18 5614643 登 色立 2/3



株式会社セキグチ

18 5614643 登 色立 3/3

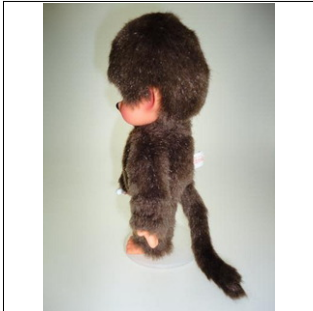

株式会社セキグチ

19 5674666 登 色立 1/5



本田技研工業株式会社

19 5674666 登 色立 2/5



本田技研工業株式会社

19 5674666 登 色立 3/5

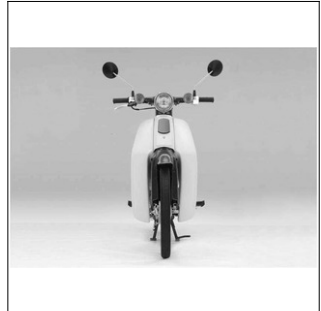

本田技研工業株式会社

19 5674666 登 色立 4/5



本田技研工業株式会社

19 5674666 登 色立 5/5



本田技研工業株式会社

20 5789872 登 色立 1/5



日本郵政株式会社

20 5789872 登 色立 2/5



日本郵政株式会社

20 5789872 登 色立 3/5



日本郵政株式会社

20 5789872 登 色立 4/5



日本郵政株式会社

20 5789872 登 色立 5/5



日本郵政株式会社

21 5825191 登 立 1/6

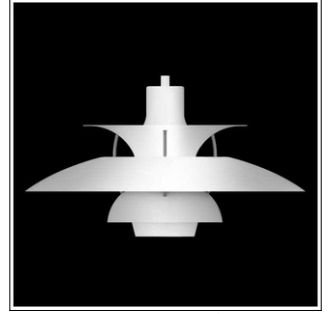

ルイス ボールセン エイ/エス

21 5825191 登 立 2/6

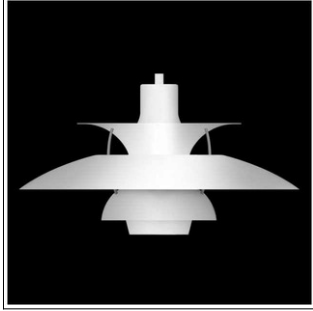

ルイス ボールセン エイ/エス

21 5825191 登 立 3/6



ルイス ボールセン エイ/エス

21 5825191 登 立 4/6

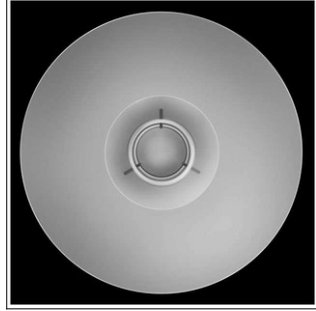

ルイス ボールセン エイ/エス

21 5825191 登 立 5/6

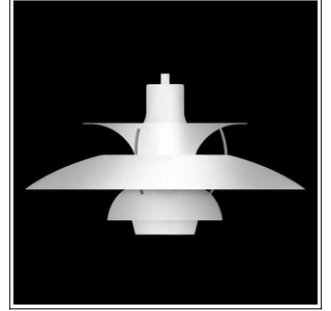

ルイス ボールセン エイ/エス

21 5825191 登 立 6/6



ルイス ボールセン エイ/エス

22 5855350 登 色立 1/8



スピン マスター トイズ ユーケー リミテッド

22 5855350 登 色立 2/8



スピン マスター トイズ ユーケー リミテッド

22 5855350 登 色立 3/8



スピン マスター トイズ ユーケー リミテッド

22 5855350 登 色立 4/8

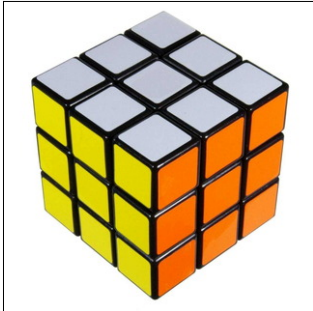

スピン マスター トイズ ユーケー リミテッド

22 5855350 登 色立 5/8

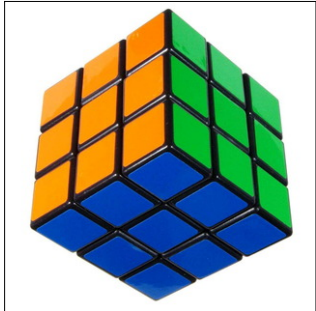

スピン マスター トイズ ユーケー リミテッド

22 5855350 登 色立 6/8

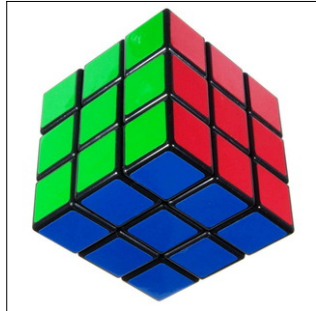

スピン マスター トイズ ユーケー リミテッド

22 5855350 登 色立 7/8

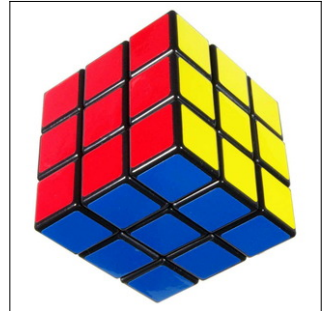

スピン マスター トイズ ユーケー リミテッド

22 5855350 登 色立 8/8

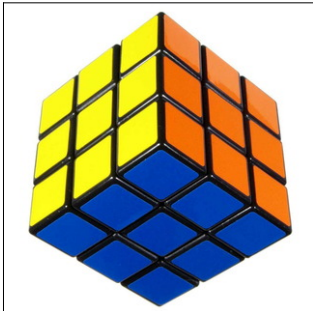

スピン マスター トイズ ユーケー リミテッド

23 5858733 登 立 1/2

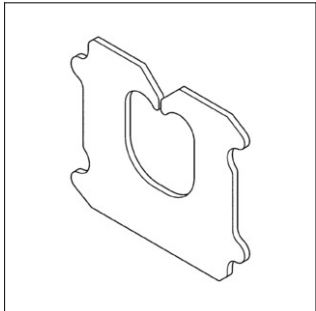

クイック ロック コーポレーション

23 5858733 登 立 2/2

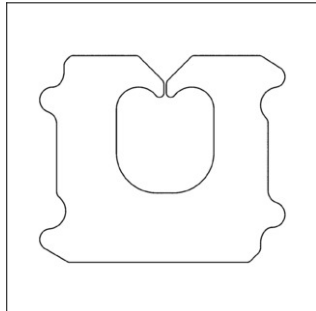

クイック ロック コーポレーション

24 5872494 登 色立 1/3



セイリン株式会社

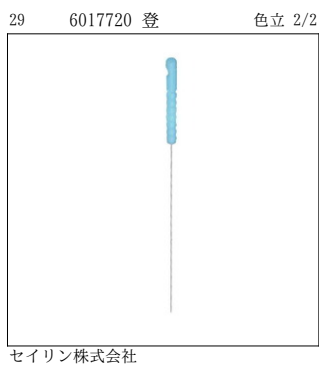
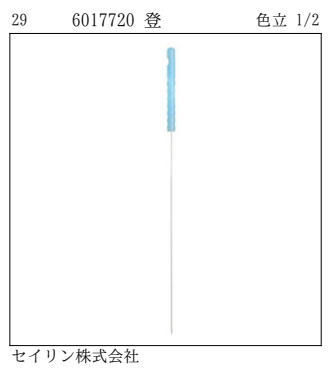
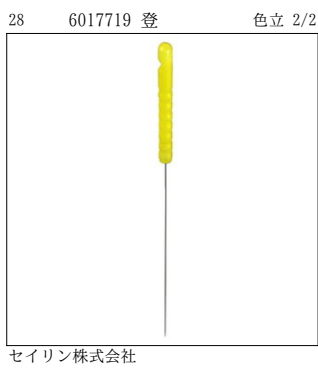
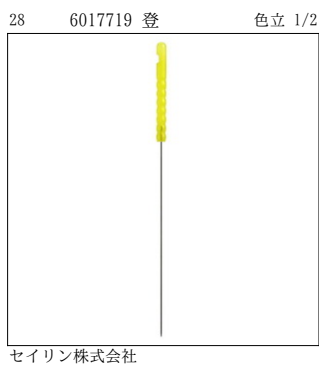
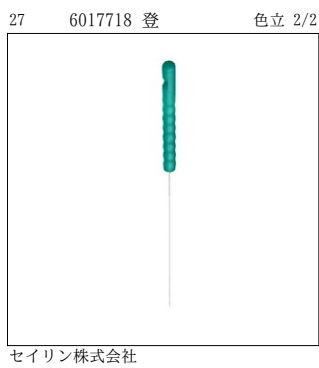
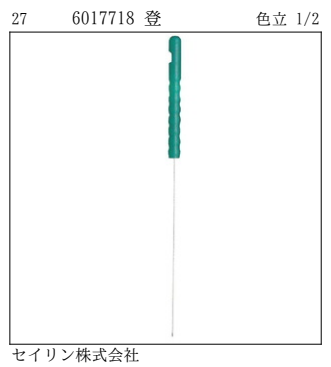
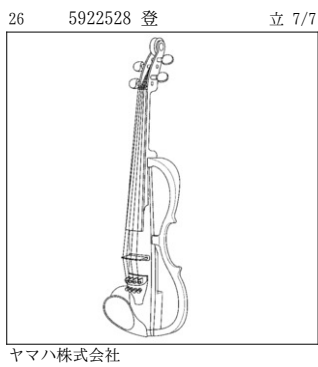
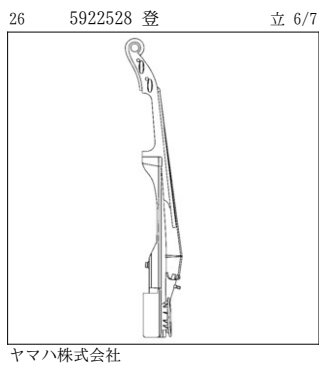
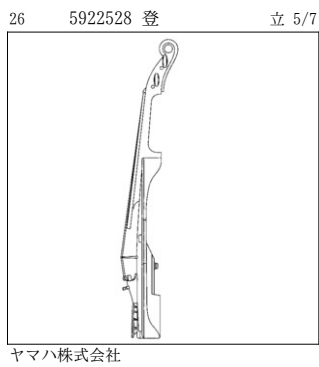
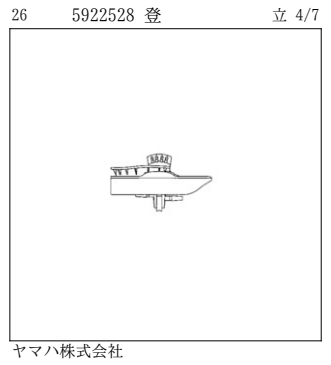
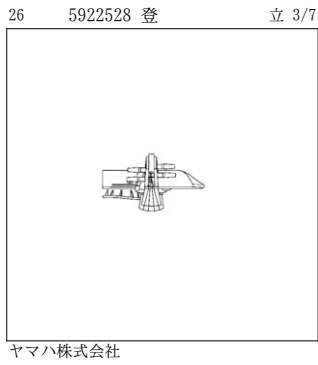
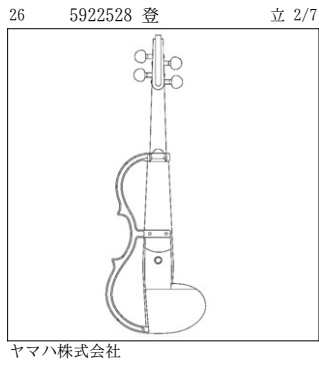
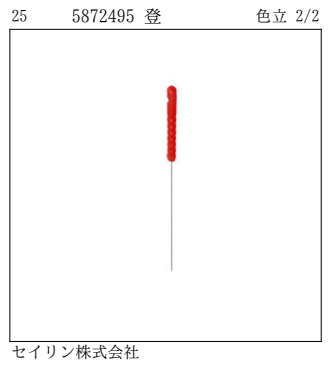
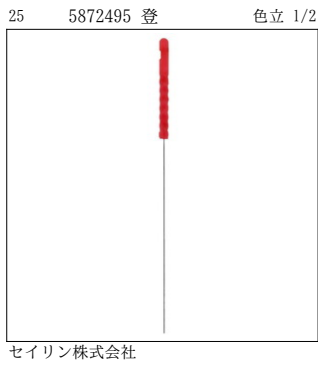
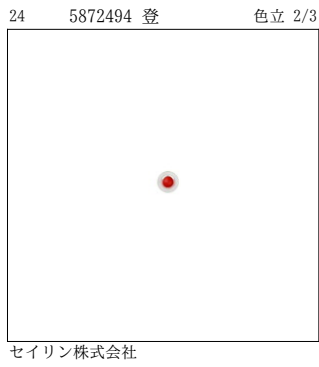

30 6031041 登 色立 4/7



キッコーマン株式会社

30 6031041 登 色立 5/7



キッコーマン株式会社

30 6031041 登 色立 6/7



キッコーマン株式会社

30 6031041 登 色立 7/7

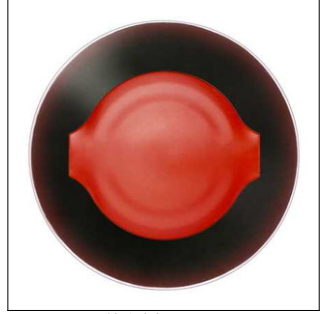

キッコーマン株式会社

31 6031305 登 色立 1/5



株式会社明治

31 6031305 登 色立 2/5



株式会社明治

31 6031305 登 色立 3/5



株式会社明治

31 6031305 登 色立 4/5



株式会社明治

31 6031305 登 色立 5/5



株式会社明治

32 6106281 登 立 1/3

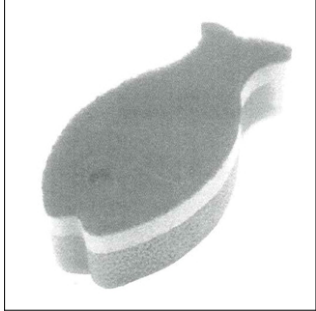

株式会社マーナ

32 6106281 登 立 2/3

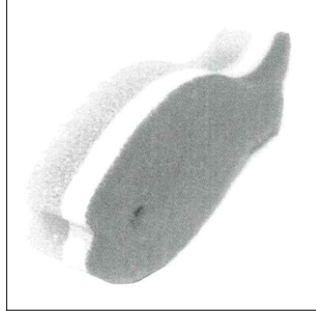

株式会社マーナ

32 6106281 登 立 3/3

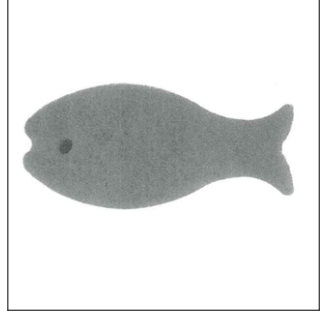

株式会社マーナ

33 6125506 登 立 1/2

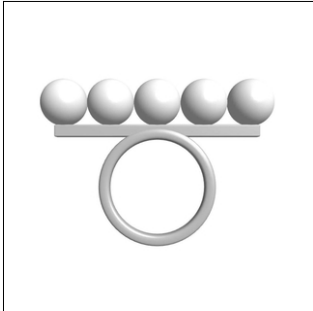

株式会社TASAKI

33 6125506 登 立 2/2

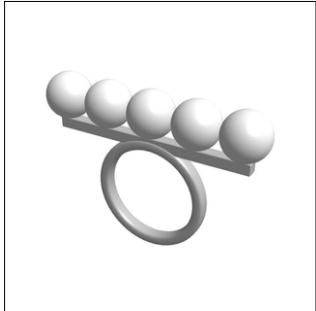

株式会社TASAKI

34 6127292 登 色立 1/4



キリンホールディングス株式会社

34 6127292 登 色立 2/4



キリンホールディングス株式会社

34 6127292 登 色立 3/4



キリンホールディングス株式会社

34 6127292 登 色立 4/4



キリンホールディングス株式会社

35 6197317 登 立 1/7

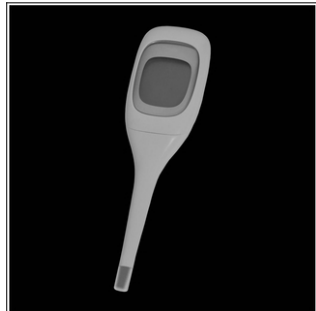

オムロンヘルスケア株式会社

35 6197317 登 立 2/7

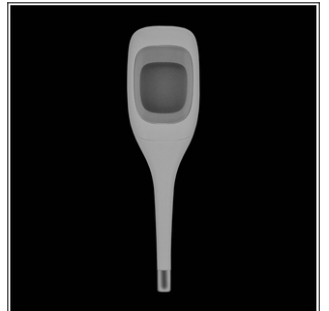

オムロンヘルスケア株式会社

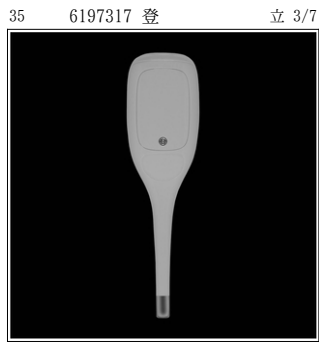

オムロンヘルスケア株式会社

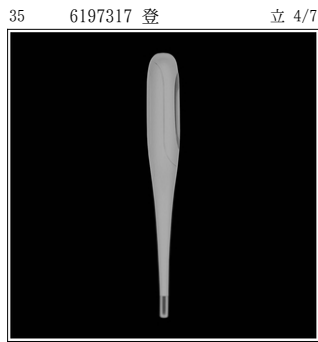

オムロンヘルスケア株式会社

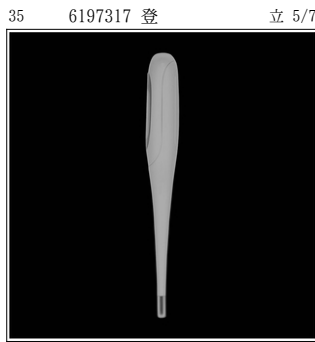

オムロンヘルスケア株式会社

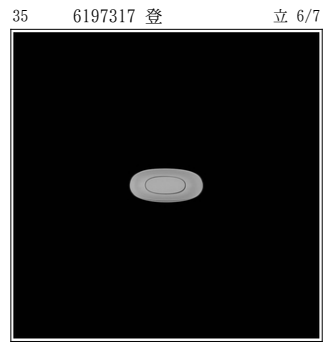

オムロンヘルスケア株式会社

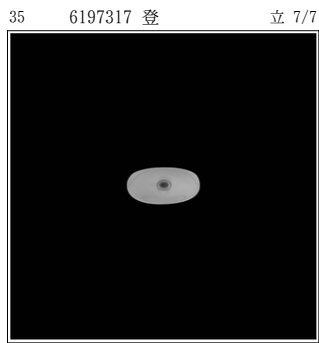

オムロンヘルスケア株式会社

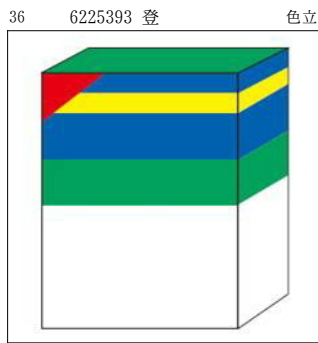

久光製薬株式会社

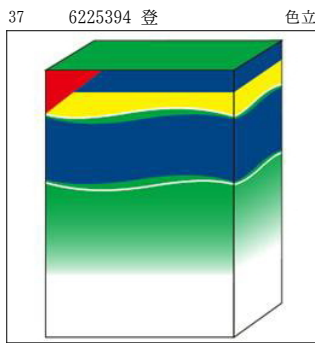

久光製薬株式会社

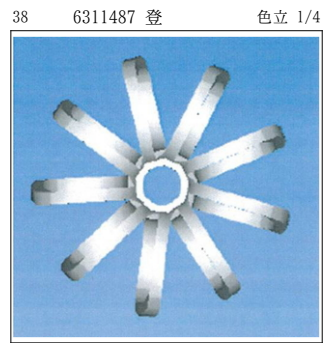

月島環境エンジニアリング株式会社

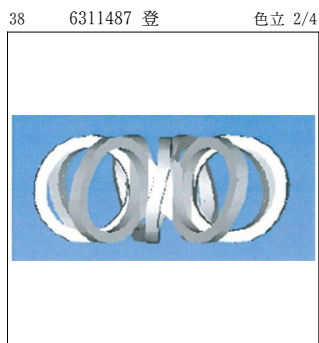

月島環境エンジニアリング株式会社

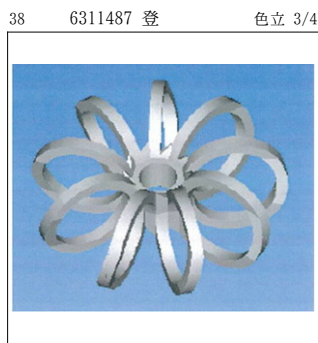

月島環境エンジニアリング株式会社

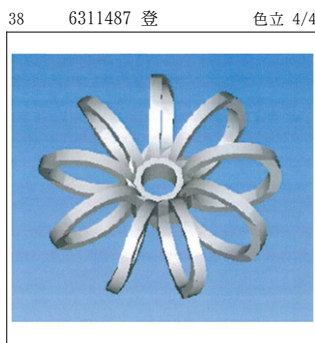

月島環境エンジニアリング株式会社



株式会社良品計画

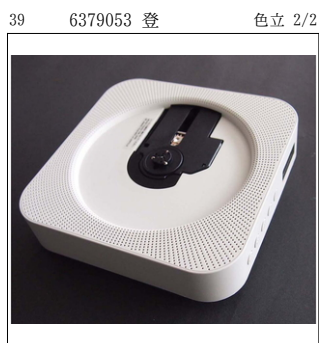

株式会社良品計画



株式会社明治



株式会社明治



株式会社明治



株式会社明治



株式会社明治



株式会社明治

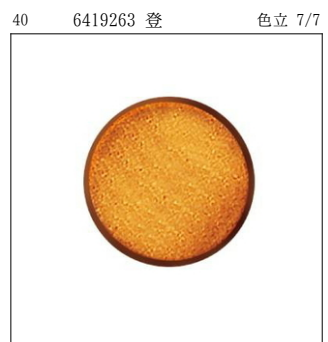

株式会社明治

41 6554093 登 色立 1/4



住友ベークライト株式会社

41 6554093 登 色立 2/4



住友ベークライト株式会社

41 6554093 登 色立 3/4



住友ベークライト株式会社

41 6554093 登 色立 4/4



住友ベークライト株式会社

42 6568026 登 色立 1/2



キッコーマン株式会社

42 6568026 登 色立 2/2



キッコーマン株式会社

43 6594068 登 立 1/2

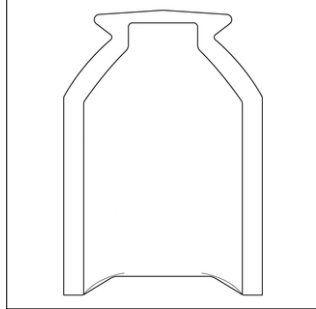

オリヒロ株式会社

43 6594068 登 立 2/2

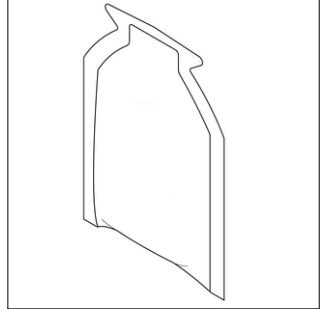

オリヒロ株式会社

44 6711392 登 立



カシオ計算機株式会社

45 6769295 登 立 1/2



ストッケ エーエス

45 6769295 登 立 2/2



ストッケ エーエス

46 6804567 登 立 1/3



株式会社マーナ

46 6804567 登 立 2/3



株式会社マーナ

46 6804567 登 立 3/3

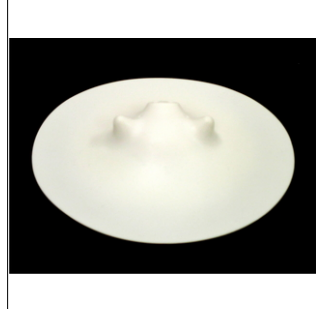

株式会社マーナ

47 国0600167 登 色立



ANTONIO PUIG SA