



株式会社不二家



株式会社不二家



株式会社不二家



株式会社不二家

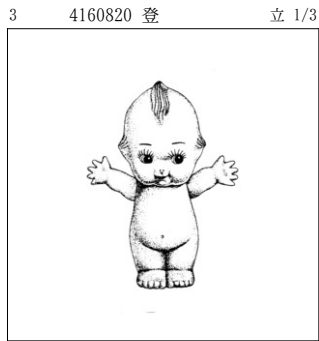

キュービー株式会社

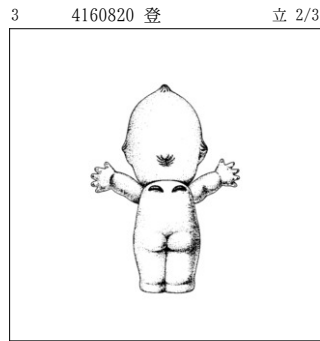

キュービー株式会社

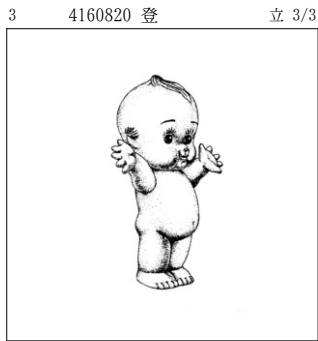

キュービー株式会社



エスエス製菓株式会社

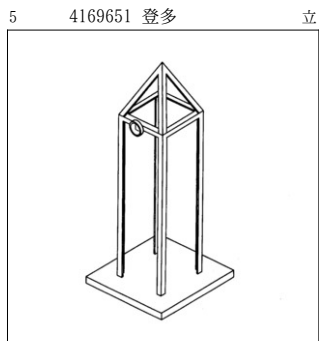

株式会社ゼンショーホールディングス

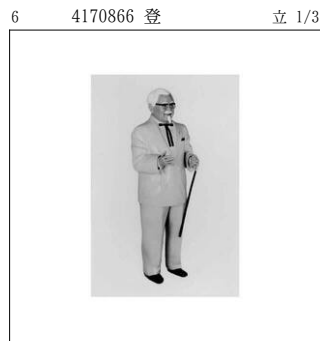

ケンタッキー フライド チキン インター
ナショナル ホールディングス ...



ケンタッキー フライド チキン インター
ナショナル ホールディングス ...

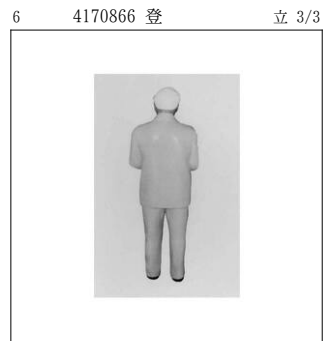

ケンタッキー フライド チキン インター
ナショナル ホールディングス ...



エスエス製菓株式会社

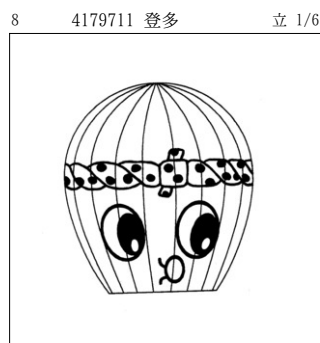

有限会社牛島商店

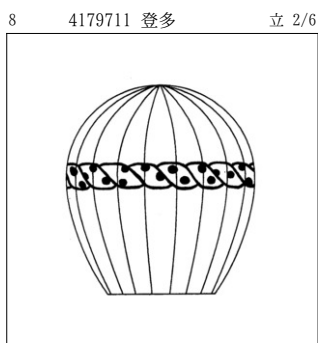

有限会社牛島商店

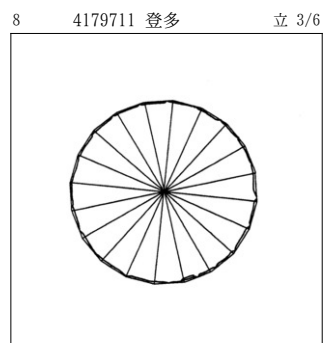

有限会社牛島商店

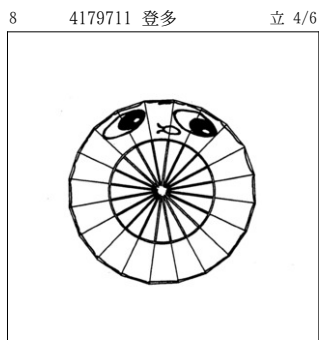

有限会社牛島商店

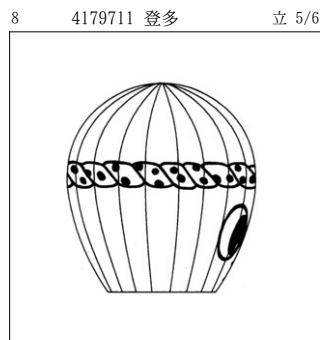

有限会社牛島商店

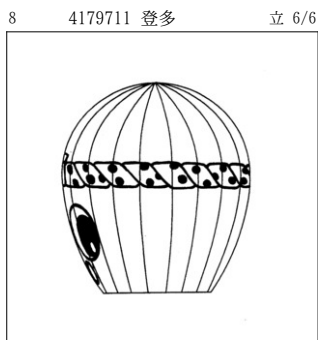

有限会社牛島商店



株式会社濱田総業

9 4180558 登 色立 2/6



株式会社濱田総業

9 4180558 登 色立 3/6



株式会社濱田総業

9 4180558 登 色立 4/6



株式会社濱田総業

9 4180558 登 色立 5/6

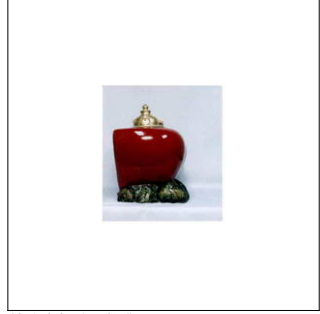

株式会社濱田総業

9 4180558 登 色立 6/6



株式会社濱田総業

10 4186216 登 立 1/4



重光産業株式会社

10 4186216 登 立 2/4



重光産業株式会社

10 4186216 登 立 3/4

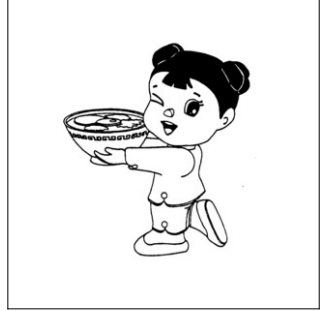

重光産業株式会社

10 4186216 登 立 4/4



重光産業株式会社

11 4200780 登 色立



エスエス製薬株式会社

12 4203968 登 立 1/3



キユーピー株式会社

12 4203968 登 立 2/3

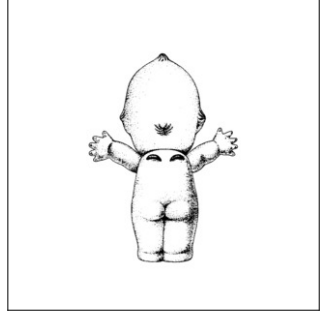

キユーピー株式会社

12 4203968 登 立 3/3



キユーピー株式会社

13 4206516 登 色立



エスエス製薬株式会社

14 4207115 登 立 1/4

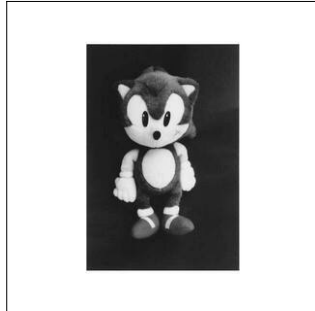

株式会社セガ

14 4207115 登 立 2/4

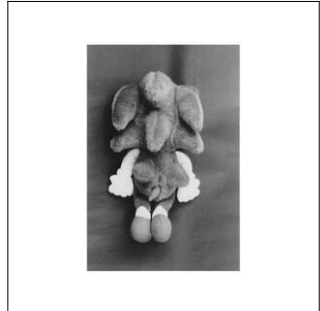

株式会社セガ

14 4207115 登 立 3/4

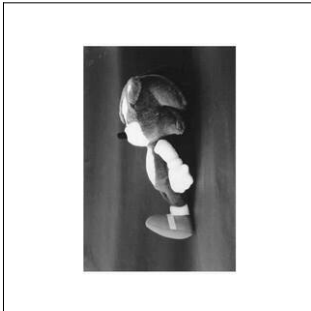

株式会社セガ

14 4207115 登 立 4/4



株式会社セガ

15 4210761 登 色立 1/7



株式会社バスクリン

15 4210761 登 色立 2/7



株式会社バスクリン

15 4210761 登 色立 3/7



株式会社バスクリン

15 4210761 登 色立 4/7



株式会社バスクリン

15 4210761 登 色立 5/7

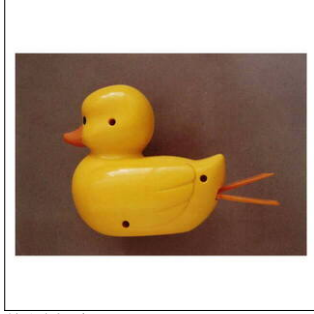

株式会社バスクリン

15 4210761 登 色立 6/7

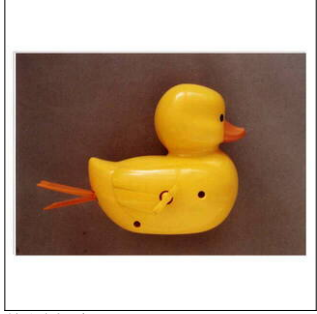

株式会社バスクリン

15 4210761 登 色立 7/7



株式会社バスクリン

16 4211212 登 立 1/3



キュービー株式会社

16 4211212 登 立 2/3

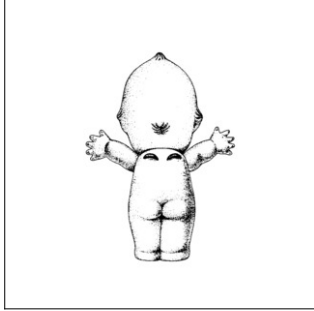

キュービー株式会社

16 4211212 登 立 3/3



キュービー株式会社

17 4211213 登 立 1/3



キュービー株式会社

17 4211213 登 立 2/3

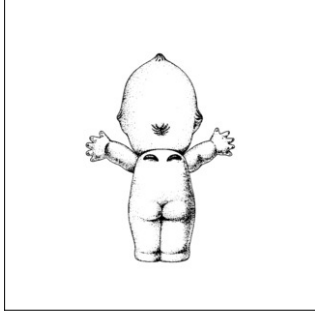

キュービー株式会社

17 4211213 登 立 3/3



キュービー株式会社

18 4211214 登 立 1/3



キュービー株式会社

18 4211214 登 立 2/3

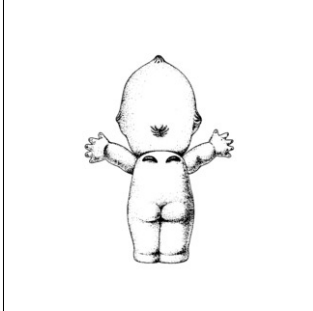

キュービー株式会社

18 4211214 登 立 3/3

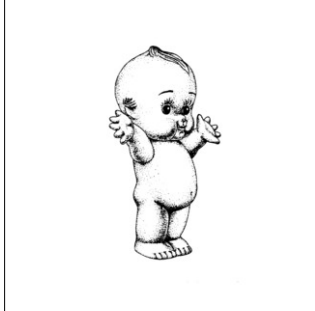

キュービー株式会社

19 4216612 登多 色立

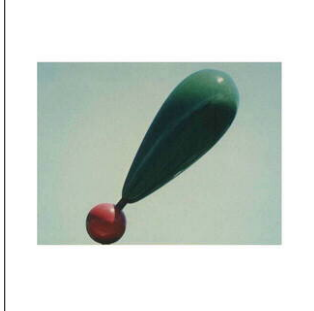

株式会社アレフ

20 4230985 登 色立 1/7



株式会社濱田総業

20 4230985 登 色立 2/7



株式会社濱田総業

20 4230985 登 色立 3/7



株式会社濱田総業

20 4230985 登 色立 4/7



株式会社濱田総業

20 4230985 登 色立 5/7



株式会社濱田総業

20 4230985 登 色立 6/7



株式会社濱田総業

20 4230985 登 色立 7/7



株式会社濱田総業

21 4232313 登多 色立 1/4

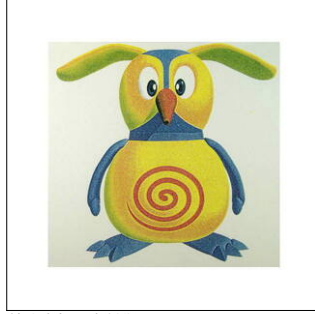

株式会社長府製作所

21 4232313 登多 色立 2/4

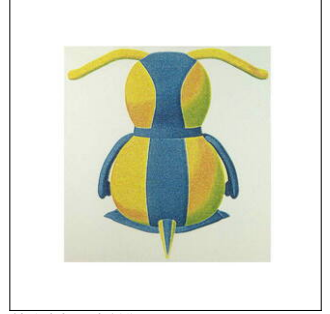

株式会社長府製作所

21 4232313 登多 色立 3/4

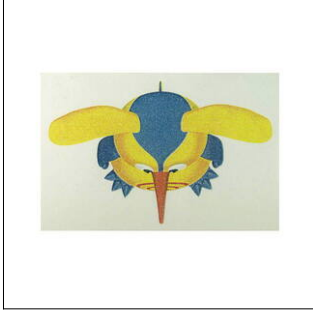

株式会社長府製作所

21 4232313 登多 色立 4/4



株式会社長府製作所

22 4240000 登 立 1/3



キユーピー株式会社

22 4240000 登 立 2/3

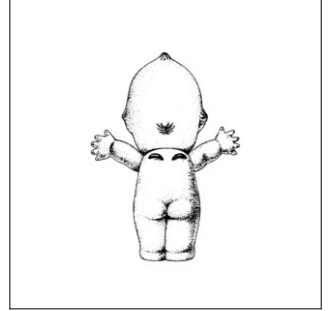

キユーピー株式会社

22 4240000 登 立 3/3



キユーピー株式会社

23 4240002 登 立 1/3



キユーピー株式会社

23 4240002 登 立 2/3

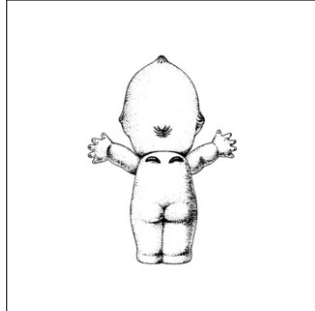

キユーピー株式会社

23 4240002 登 立 3/3



キユーピー株式会社

24 4258038 登 立 1/2

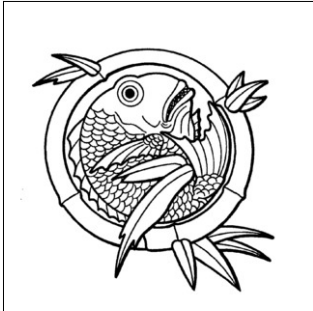

ヤマサちくわ株式会社

24 4258038 登 立 2/2

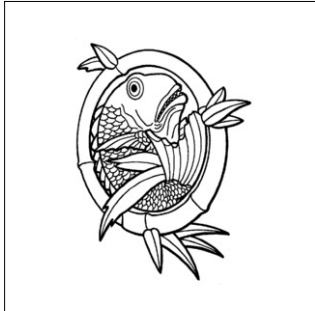

ヤマサちくわ株式会社

25 4281772 登 立

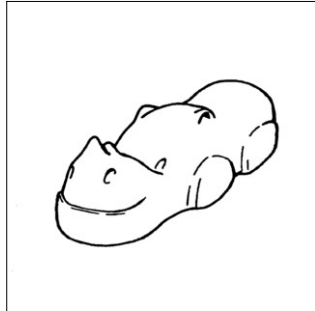

ソレマーテック エス, アー

26 4288455 登多 色立 1/5



佐藤製菓株式会社

26 4288455 登多 色立 2/5



佐藤製菓株式会社

26 4288455 登多 色立 3/5



佐藤製菓株式会社

26 4288455 登多 色立 4/5



佐藤製菓株式会社

26 4288455 登多 色立 5/5



佐藤製菓株式会社

27 4288455(01) 登多 色立 1/5



佐藤製菓株式会社

27 4288455(01) 登多 色立 2/5



佐藤製菓株式会社

27 4288455(01) 登多 色立 3/5



佐藤製菓株式会社

27 4288455(01) 登多 色立 4/5



佐藤製菓株式会社

27 4288455(01) 登多 色立 5/5



佐藤製菓株式会社

28 4288456 登多 色立 1/5



佐藤製菓株式会社

28 4288456 登多 色立 2/5



佐藤製菓株式会社

28 4288456 登多 色立 3/5



佐藤製菓株式会社

28 4288456 登多 色立 4/5

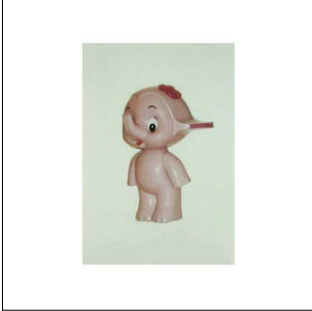

佐藤製菓株式会社

28 4288456 登多 色立 5/5



佐藤製菓株式会社

29 4288457 登多 色立 1/5



佐藤製菓株式会社

29 4288457 登多 色立 2/5



佐藤製菓株式会社

29 4288457 登多 色立 3/5



佐藤製菓株式会社

29 4288457 登多 色立 4/5



佐藤製菓株式会社

29 4288457 登多 色立 5/5



佐藤製菓株式会社

30 4288458 登多 色立 1/5



佐藤製菓株式会社

30 4288458 登多 色立 2/5



佐藤製菓株式会社

30 4288458 登多 色立 3/5



佐藤製菓株式会社

30 4288458 登多 色立 4/5



佐藤製菓株式会社

30 4288458 登多 色立 5/5



佐藤製菓株式会社

31 4295228 登 色立 1/4



株式会社おたべホールディングス

31 4295228 登 色立 2/4

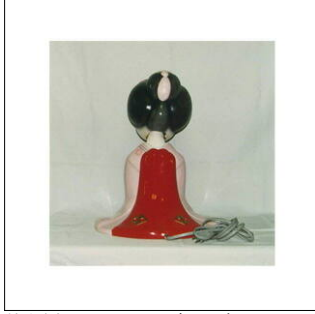

株式会社おたべホールディングス

31 4295228 登 色立 3/4

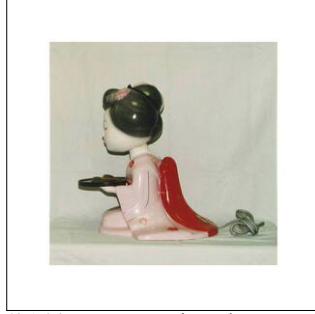

株式会社おたべホールディングス

31 4295228 登 色立 4/4



株式会社おたべホールディングス

32 4334656 登 立 1/4



株式会社一休さんのはなおか

32 4334656 登 立 2/4



株式会社一休さんのはなおか

32 4334656 登 立 3/4



株式会社一休さんのはなおか

32 4334656 登 立 4/4



株式会社一休さんのはなおか

33 4340721 登多 立 1/2

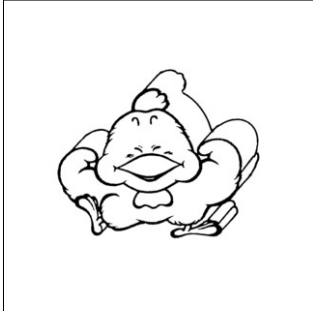

株式会社地主共和商会

33 4340721 登多 立 2/2

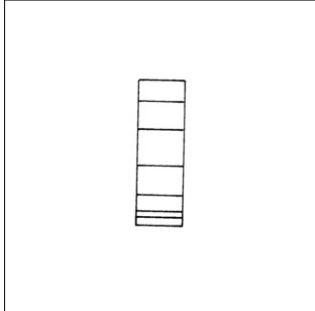

株式会社地主共和商会

34 4345316 登 立 1/4

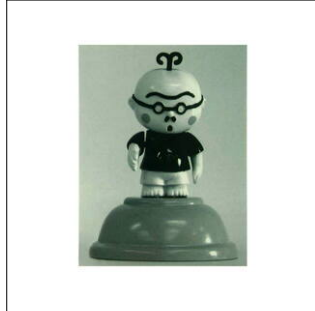

富士通株式会社

34 4345316 登 立 2/4



富士通株式会社

34 4345316 登 立 3/4

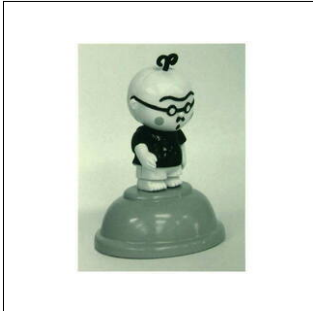

富士通株式会社

34 4345316 登 立 4/4

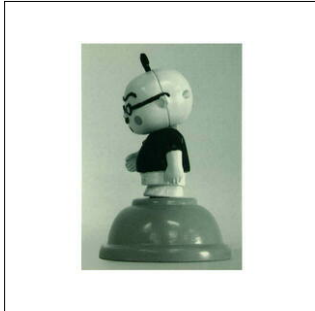

富士通株式会社

35 4348444 登 色立 1/4



株式会社一休さんのはなおか

35 4348444 登 色立 2/4



株式会社一休さんのはなおか

35 4348444 登 色立 3/4



株式会社一休さんのはなおか

35 4348444 登 色立 4/4



株式会社一休さんのはなおか

36 4362749 登多 立 1/3



株式会社テンコーポレーション

36 4362749 登多 立 2/3



株式会社テンコーポレーション

36 4362749 登多 立 3/3



株式会社テンコーボレーション

37 4376223 登多 立 1/2



株式会社JVCケンウッド

37 4376223 登多 立 2/2



株式会社JVCケンウッド

38 4388489 登 立 1/5



大山乳業農業協同組合

38 4388489 登 立 2/5

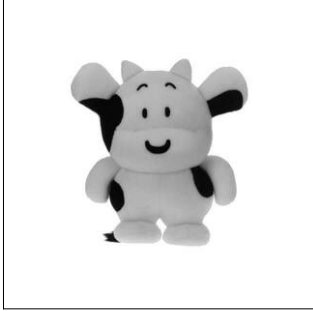

大山乳業農業協同組合

38 4388489 登 立 3/5

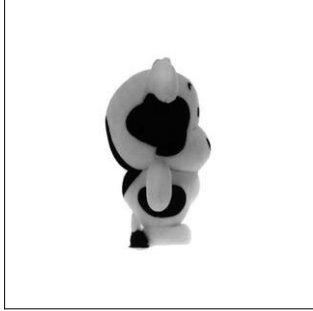

大山乳業農業協同組合

38 4388489 登 立 4/5

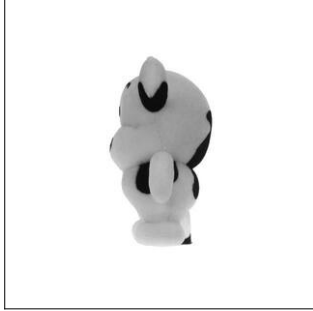

大山乳業農業協同組合

38 4388489 登 立 5/5



大山乳業農業協同組合

39 4397232 登多 立

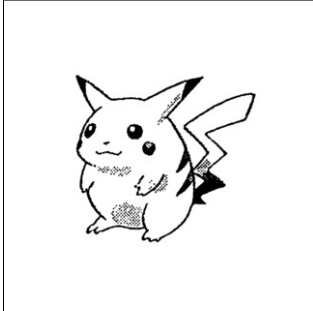

株式会社クリーチャーズ、株式会社ゲームフリーク、任天堂株式会社

40 4397648 登多 立 1/5

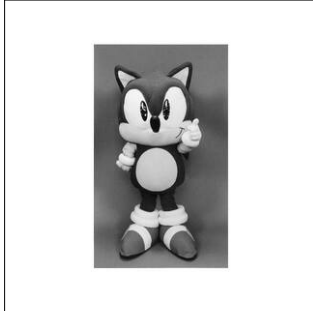

株式会社セガ

40 4397648 登多 立 2/5

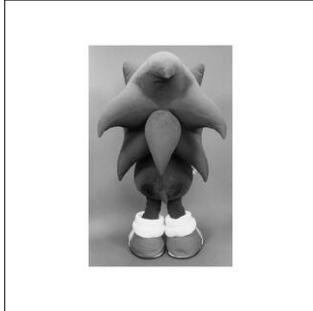

株式会社セガ

40 4397648 登多 立 3/5



株式会社セガ

40 4397648 登多 立 4/5

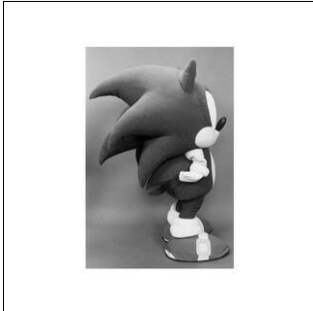

株式会社セガ

40 4397648 登多 立 5/5

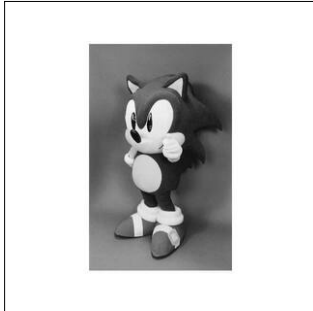

株式会社セガ

41 4412103 登 立 1/3



株式会社ソノコ

41 4412103 登 立 2/3



株式会社ソノコ

41 4412103 登 立 3/3

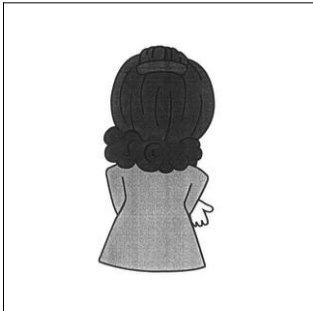

株式会社ソノコ

42 4415061 登多 色立 1/4



株式会社ベネッセコーポレーション

42 4415061 登多 色立 2/4



株式会社ベネッセコーポレーション

42 4415061 登多 色立 3/4



株式会社ベネッセコーポレーション



株式会社ベネッセコーポレーション

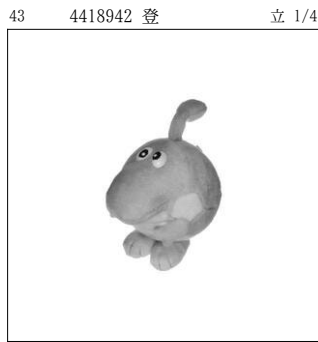

新妻 秀浩

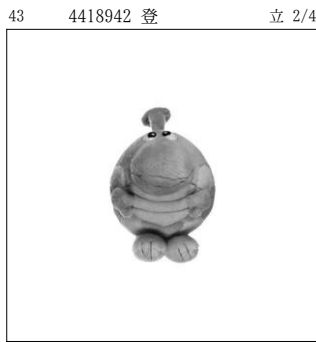

新妻 秀浩

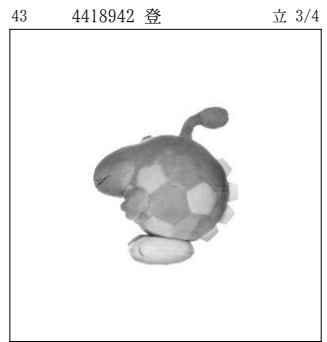

新妻 秀浩

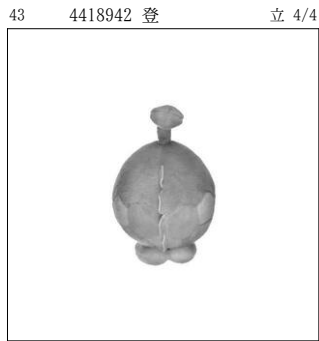

新妻 秀浩



株式会社日本香堂ホールディングス



株式会社日本香堂ホールディングス



株式会社日本香堂ホールディングス



株式会社日本香堂ホールディングス



株式会社加美乃素本舗



株式会社加美乃素本舗



株式会社加美乃素本舗

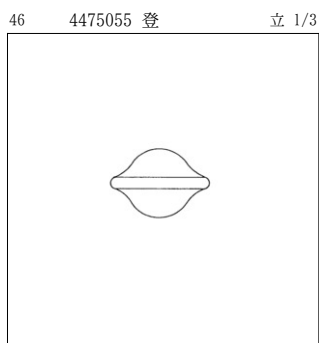

朝日スチール工業株式会社

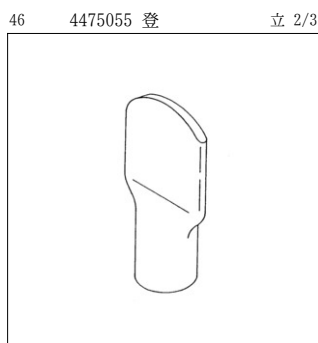

朝日スチール工業株式会社

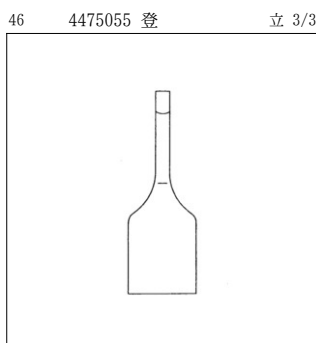

朝日スチール工業株式会社



全国農業協同組合連合会



全国農業協同組合連合会

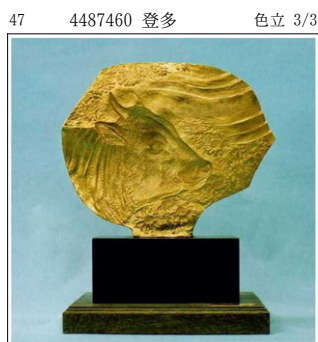

全国農業協同組合連合会

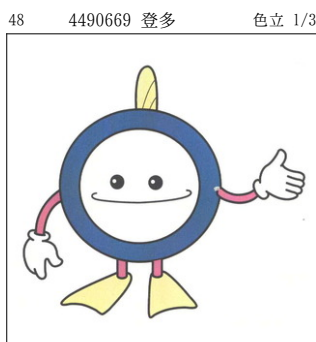

公益社団法人日本下水道協会

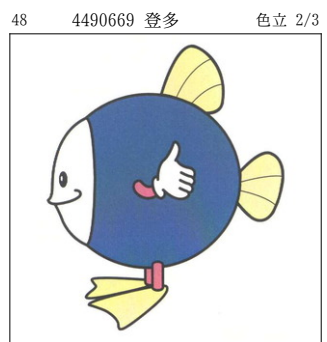

公益社団法人日本下水道協会

48 4490669 登多 色立 3/3

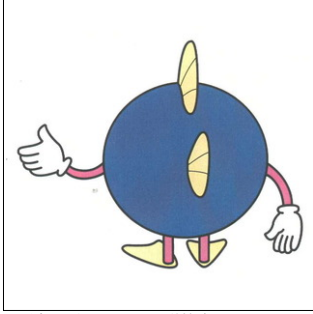

公益社団法人日本下水道協会

49 4492074 登 立

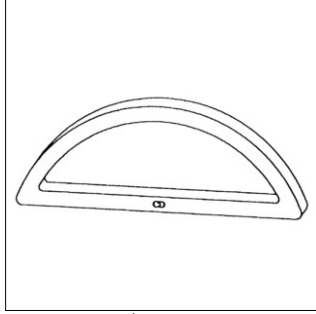

クリスチャン デイオール クチュール

50 4524028 登 立 1/6

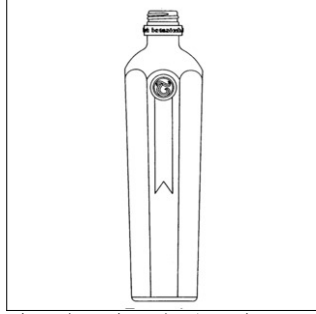

ダイアジオ ブランズ ビー、パイ、

50 4524028 登 立 2/6

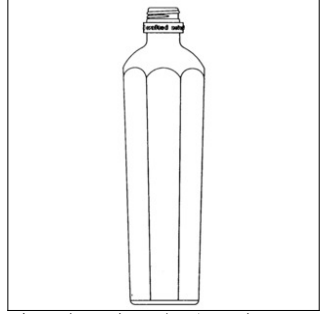

ダイアジオ ブランズ ビー、パイ、

50 4524028 登 立 3/6

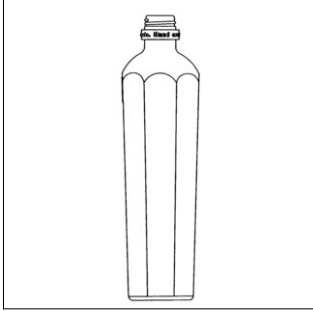

ダイアジオ ブランズ ビー、パイ、

50 4524028 登 立 4/6

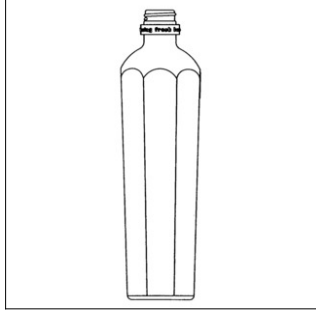

ダイアジオ ブランズ ビー、パイ、

50 4524028 登 立 5/6

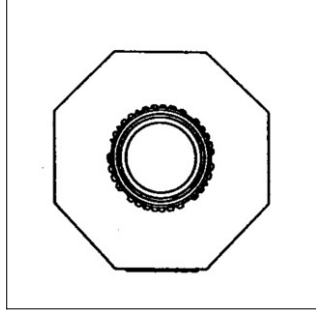

ダイアジオ ブランズ ビー、パイ、

50 4524028 登 立 6/6

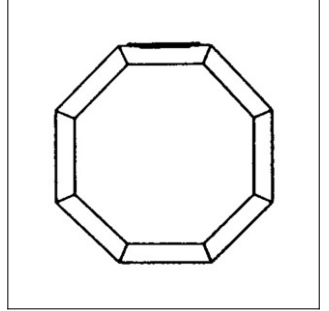

ダイアジオ ブランズ ビー、パイ、

51 4527877 登多 立 1/2



ゼリア新薬工業株式会社

51 4527877 登多 立 2/2



ゼリア新薬工業株式会社

52 4539269 登 色立 1/3

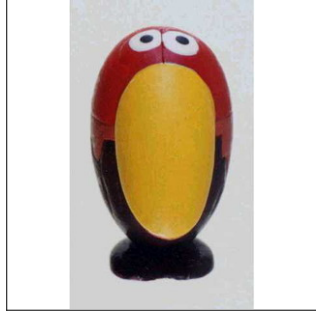

森永製菓株式会社

52 4539269 登 色立 2/3



森永製菓株式会社

52 4539269 登 色立 3/3

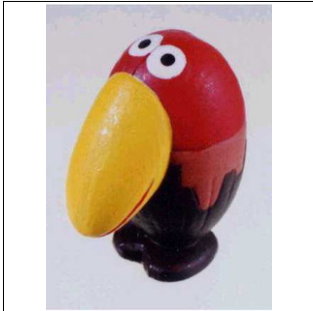

森永製菓株式会社

53 4539270 登 色立 1/3

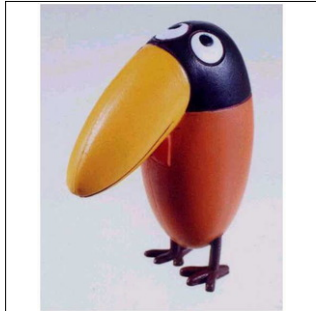

森永製菓株式会社

53 4539270 登 色立 2/3

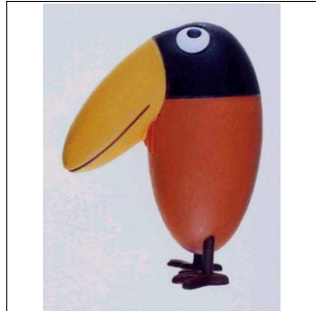

森永製菓株式会社

53 4539270 登 色立 3/3

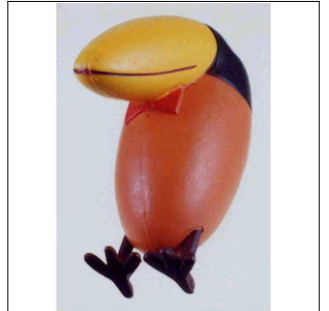

森永製菓株式会社

54 4545610 登多 立

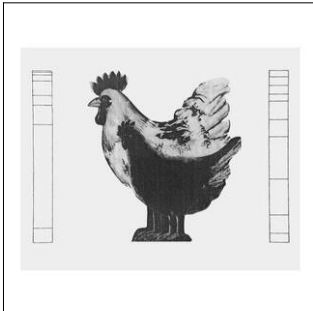

株式会社地主共和商會

55 4566490 登 立 1/2

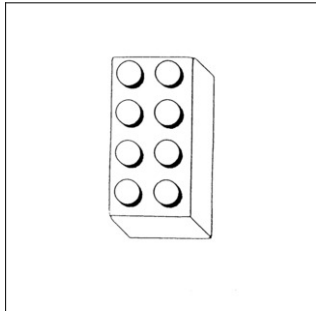

レゴ ジュリス エー/エス

55 4566490 登 立 2/2

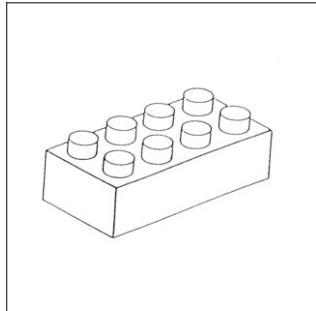

レゴ ジュリス エー/エス

56 4566647 登多 立 1/3



エステー株式会社

56 4566647 登多 立 2/3

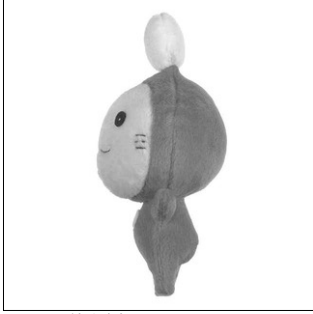

エステー株式会社

56 4566647 登多 立 3/3

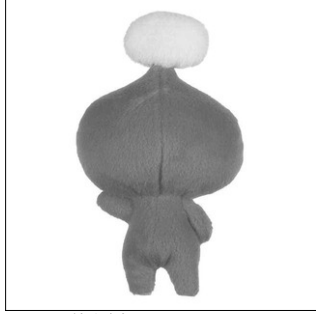

エステー株式会社

57 4575381 登多 色立 1/3



イスクラ産業株式会社

57 4575381 登多 色立 2/3



イスクラ産業株式会社

57 4575381 登多 色立 3/3



イスクラ産業株式会社

58 4597819 登多 立



ルイ ヴィトン マルチェ

59 4602391 登 色立



株式会社ベネッセコーポレーション

60 4603489 登多 立 1/5

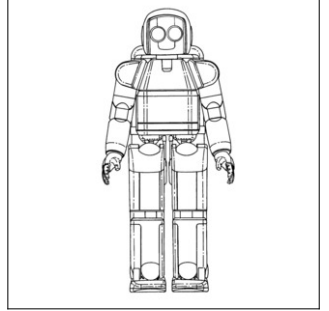

本田技研工業株式会社

60 4603489 登多 立 2/5

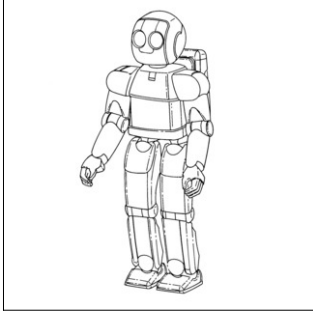

本田技研工業株式会社

60 4603489 登多 立 3/5

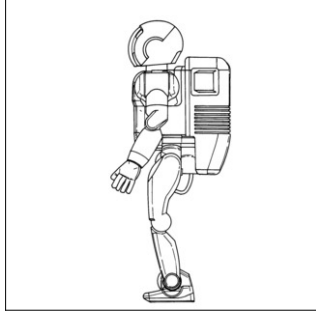

本田技研工業株式会社

60 4603489 登多 立 4/5

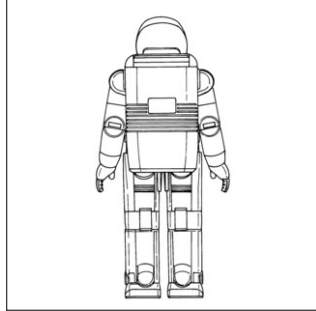

本田技研工業株式会社

60 4603489 登多 立 5/5

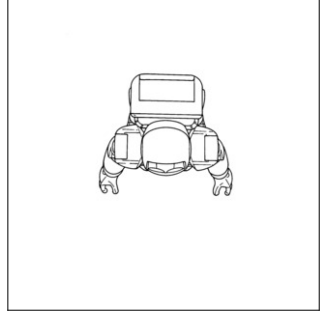

本田技研工業株式会社

61 4647990 登多 色立 1/6



サイボウズ株式会社

61 4647990 登多 色立 2/6



サイボウズ株式会社

61 4647990 登多 色立 3/6

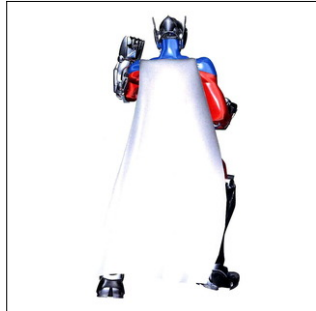

サイボウズ株式会社

61 4647990 登多 色立 4/6



サイボウズ株式会社

61 4647990 登多 色立 5/6



サイボウズ株式会社

61 4647990 登多 色立 6/6



サイボウズ株式会社

62 4690311 登多 色立 1/4



株式会社つば八

62 4690311 登多 色立 2/4



株式会社つば八

62 4690311 登多 色立 3/4



株式会社つぼ八

62 4690311 登多 色立 4/4



株式会社つぼ八

63 4693070 登多 立 1/3



株式会社東北新社

63 4693070 登多 立 2/3

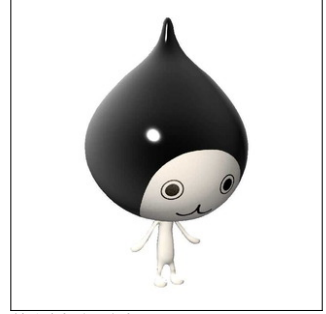

株式会社東北新社

63 4693070 登多 立 3/3



株式会社東北新社

64 4715088 登多 色立 1/5

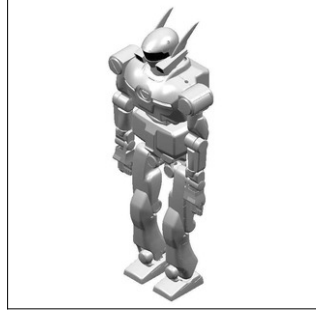

川田工業株式会社

64 4715088 登多 色立 2/5

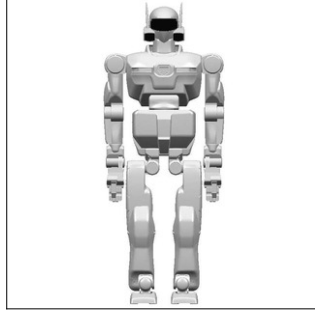

川田工業株式会社

64 4715088 登多 色立 3/5

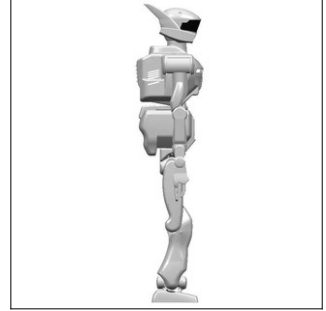

川田工業株式会社

64 4715088 登多 色立 4/5



川田工業株式会社

64 4715088 登多 色立 5/5

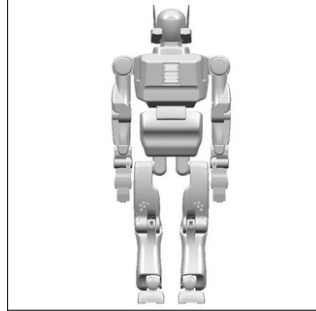

川田工業株式会社

65 4740866 登 色立

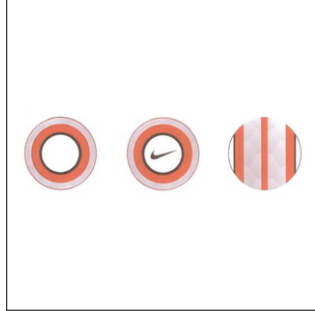

ナイキ イノヴェイト シーヴィー

66 4770122 登 色立



メルセデス・ベンツ グループ アクチュエングゼルシャフト

67 4770123 登 色立



メルセデス・ベンツ グループ アクチュエングゼルシャフト

68 4787272 登 立



ボルボ トラック コーポレーション

69 4789694 登多 色立

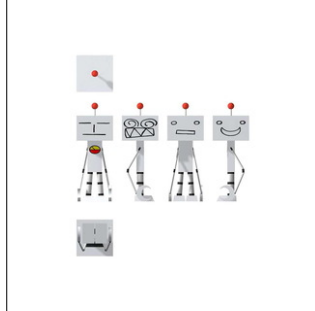

株式会社ソニー・インタラクティブエンタテインメント

70 4790430 登多 色立



株式会社ソニー・インタラクティブエンタテインメント

71 4796061 登 色立

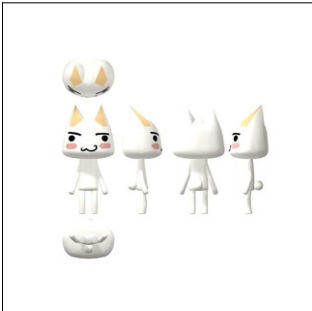

株式会社ソニー・インタラクティブエンタテインメント

72 4804380 登 色立

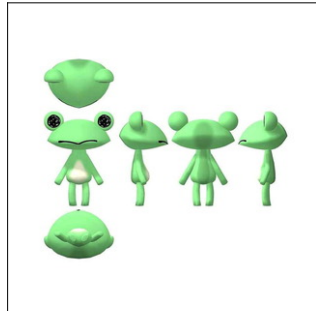

株式会社ソニー・インタラクティブエンタテインメント

73 4804381 登 色立



株式会社ソニー・インタラクティブエンタテインメント

74 4804382 登 色立

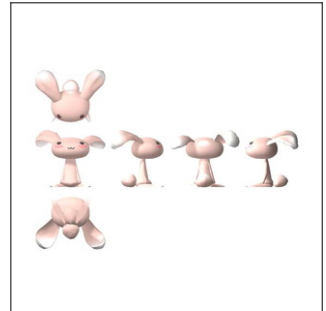

株式会社ソニー・インタラクティブエンタテインメント

75 4804383 登 色立

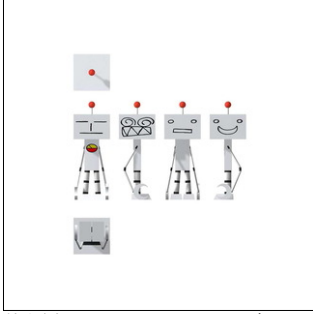

株式会社ソニー・インタラクティブエンタテインメント

76 4804384 登 色立

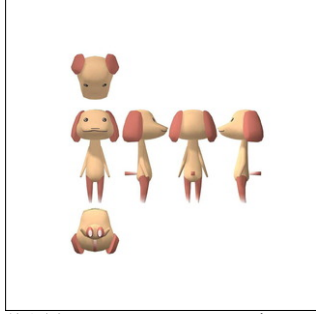

株式会社ソニー・インタラクティブエンタテインメント

77 4804429 登多 色立

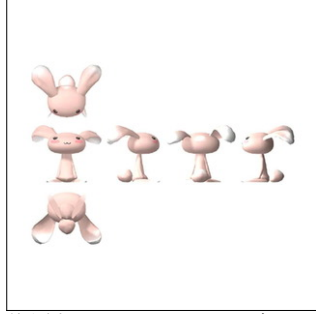

株式会社ソニー・インタラクティブエンタテインメント

78 4804430 登多 色立



株式会社ソニー・インタラクティブエンタテインメント

79 4804431 登多 色立

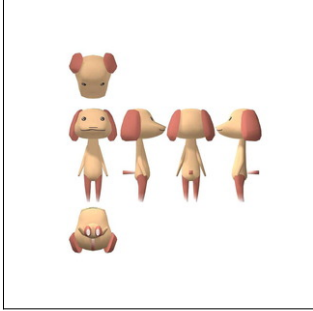

株式会社ソニー・インタラクティブエンタテインメント

80 4811828 登 色立

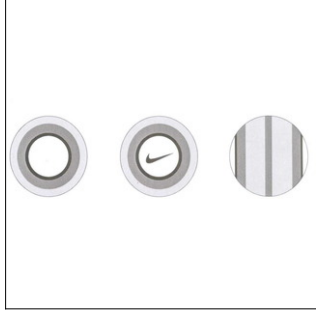

ナイキ イノヴェイト シーヴィー

81 4812950 登 立 1/7



株式会社コルバ

81 4812950 登 立 2/7

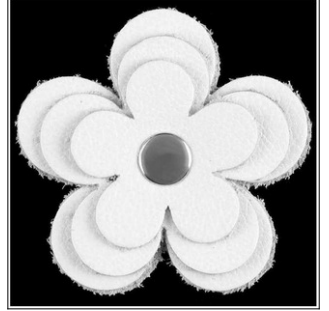

株式会社コルバ

81 4812950 登 立 3/7

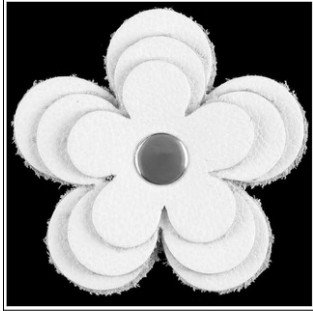

株式会社コルバ

81 4812950 登 立 4/7

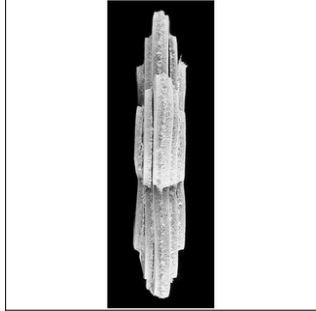

株式会社コルバ

81 4812950 登 立 5/7

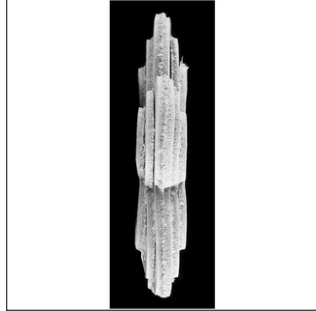

株式会社コルバ

81 4812950 登 立 6/7



株式会社コルバ

81 4812950 登 立 7/7

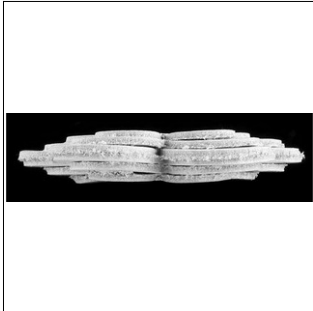

株式会社コルバ

82 4817613 登 立 1/4

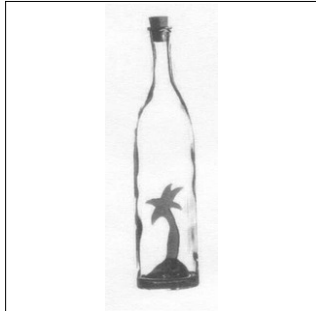

コントラドラ デ マルカス インターナショナルズ エス エイ

82 4817613 登 立 2/4

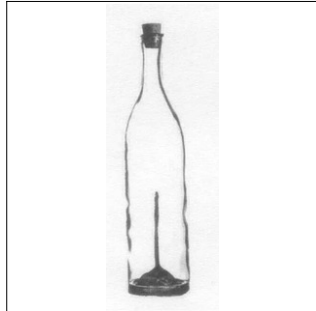

コントラドラ デ マルカス インターナショナルズ エス エイ

82 4817613 登 立 3/4

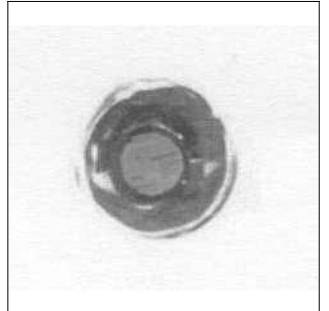

コントラドラ デ マルカス インターナショナルズ エス エイ

82 4817613 登 立 4/4

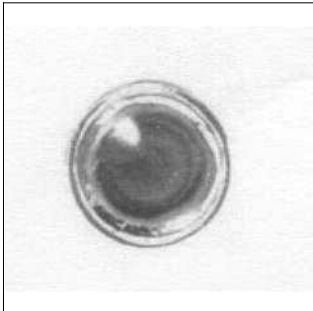

コントラドラ デ マルカス インターナショナルズ エス エイ

83 4823098 登 立 1/3



ベレンツェン ディスティラーズ インターナショナル ゲゼルシャフト ミ...

83 4823098 登 立 2/3



ベレンツェン ディスティラーズ インターナショナル ゲゼルシャフト ミ...

83 4823098 登 立 3/3



ベレンツェン ディスティラーズ インターナショナル ゲゼルシャフト ミ...

84 4832413 登多 色立

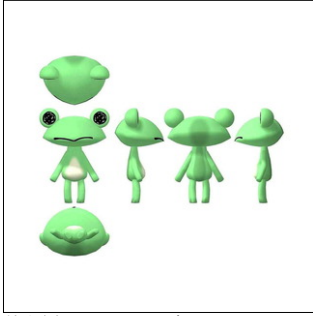

株式会社ソニー・コンピュータエンタテインメント

85 4835702 登多 色立 1/5



久光製薬株式会社

85 4835702 登多 色立 2/5



久光製薬株式会社

85 4835702 登多 色立 3/5



久光製薬株式会社

85 4835702 登多 色立 4/5



久光製薬株式会社

85 4835702 登多 色立 5/5



久光製薬株式会社

86 4864794 登 色立

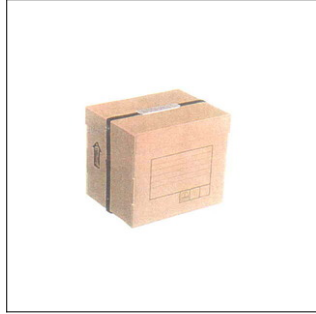

アントニオ・プイグ, エセ. ア.

87 4867431 登 立 1/9



ビボロワ エスエイ

87 4867431 登 立 2/9



ビボロワ エスエイ

87 4867431 登 立 3/9



ビボロワ エスエイ

87 4867431 登 立 4/9



ビボロワ エスエイ

87 4867431 登 立 5/9



ビボロワ エスエイ

87 4867431 登 立 6/9



ビボロワ エスエイ

87 4867431 登 立 7/9

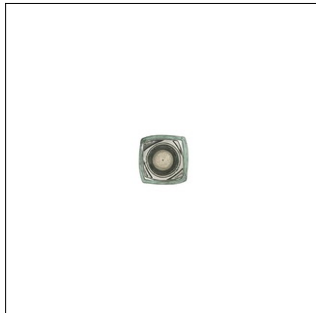

ビボロワ エスエイ

87 4867431 登 立 8/9

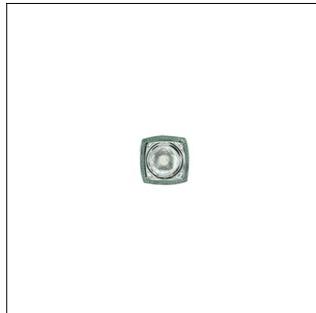

ビボロワ エスエイ

87 4867431 登 立 9/9

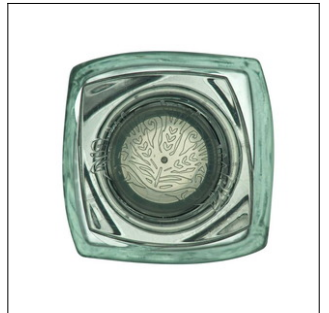

ビボロワ エスエイ

88 4881899 登 色立 1/5

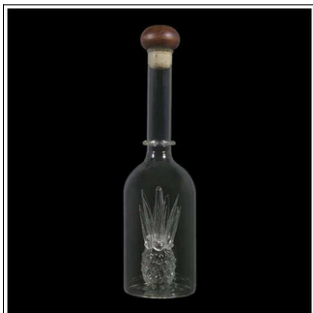

テキレラ ミラグロ, エス. エー. デシー. ヴィ.

88 4881899 登 色立 2/5

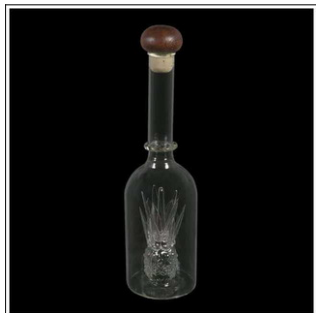

テキレラ ミラグロ, エス. エー. デシー. ヴィ.

88 4881899 登 色立 3/5

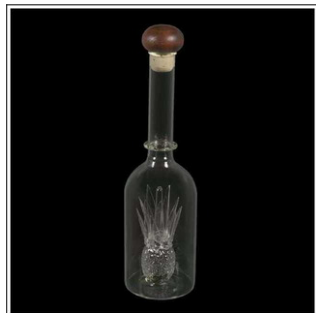

テキレラ ミラグロ, エス. エー. デシー. ヴィ.

88 4881899 登 色立 4/5

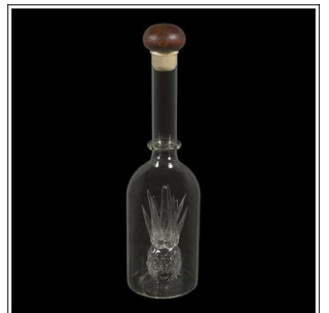

テキレラ ミラグロ, エス. エー. デシー. ヴィ.

88 4881899 登 色立 5/5



テキセラ ミラグロ, エス. エー. デ
シー. ヴィ.

89 4898382 登 色立 1/3



テイカ製菓株式会社

89 4898382 登 色立 2/3

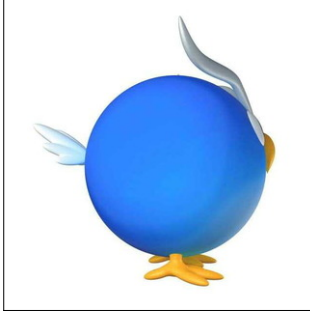

テイカ製菓株式会社

89 4898382 登 色立 3/3

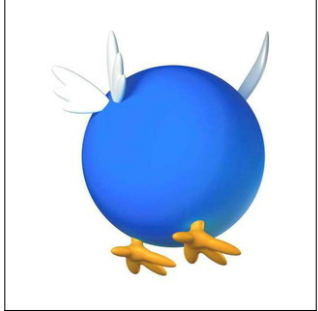

テイカ製菓株式会社

90 4899163 登 色立 1/5



株式会社ヤガイ

90 4899163 登 色立 2/5



株式会社ヤガイ

90 4899163 登 色立 3/5



株式会社ヤガイ

90 4899163 登 色立 4/5



株式会社ヤガイ

90 4899163 登 色立 5/5



株式会社ヤガイ

91 4900058 登 色立 1/5



オカモト株式会社

91 4900058 登 色立 2/5

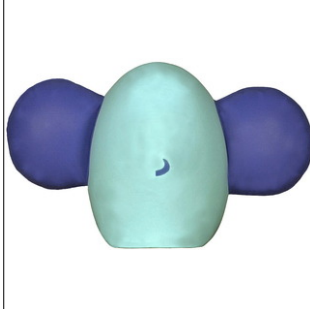

オカモト株式会社

91 4900058 登 色立 3/5

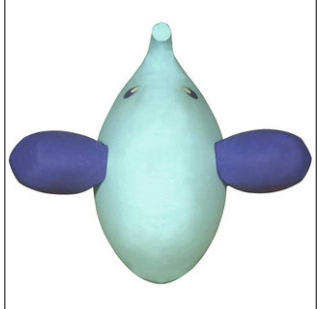

オカモト株式会社

91 4900058 登 色立 4/5

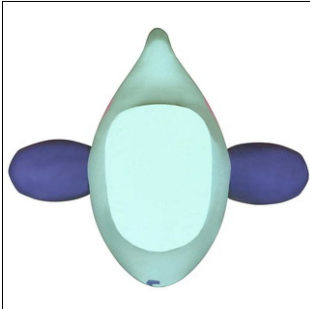

オカモト株式会社

91 4900058 登 色立 5/5



オカモト株式会社

92 4927182 登多 立 1/5

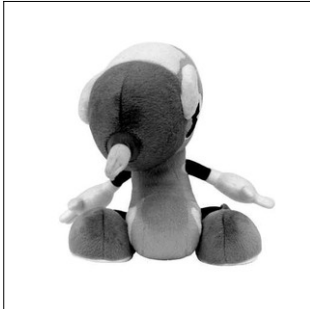

工機ホールディングス株式会社

92 4927182 登多 立 2/5



工機ホールディングス株式会社

92 4927182 登多 立 3/5



工機ホールディングス株式会社

92 4927182 登多 立 4/5



工機ホールディングス株式会社

92 4927182 登多 立 5/5



工機ホールディングス株式会社

93 4937565 登 色立 1/3



株式会社グレーブストーン

93 4937565 登 色立 2/3



株式会社グレーストーン

93 4937565 登 色立 3/3



株式会社グレーストーン

94 4962369 登 色立 1/3



今江 嘉利

94 4962369 登 色立 2/3



今江 嘉利

94 4962369 登 色立 3/3

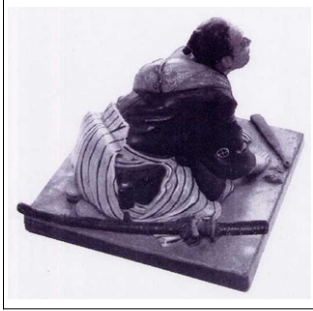

今江 嘉利

95 4965989 登多 色立 1/6



伊藤忠商事株式会社

95 4965989 登多 色立 2/6



伊藤忠商事株式会社

95 4965989 登多 色立 3/6



伊藤忠商事株式会社

95 4965989 登多 色立 4/6



伊藤忠商事株式会社

95 4965989 登多 色立 5/6



伊藤忠商事株式会社

95 4965989 登多 色立 6/6



伊藤忠商事株式会社

96 4980428 登 立



ダイアジオ ブランズ ビー、ブイ、

97 4989598 登多 色立 1/3



有限会社ニイミ洋食器店

97 4989598 登多 色立 2/3



有限会社ニイミ洋食器店

97 4989598 登多 色立 3/3



有限会社ニイミ洋食器店

98 5000742 登多 立 1/8

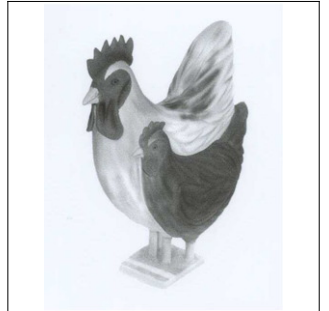

株式会社地主共和商會

98 5000742 登多 立 2/8



株式会社地主共和商會

98 5000742 登多 立 3/8



株式会社地主共和商會

98 5000742 登多 立 4/8



株式会社地主共和商會

98 5000742 登多 立 5/8



株式会社地主共和商會

98 5000742 登多 立 6/8



株式会社地主共和商會

98 5000742 登多 立 7/8

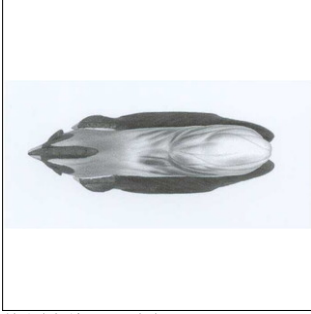

株式会社地主共和商會

98 5000742 登多 立 8/8

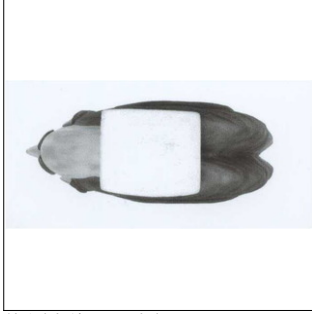

株式会社地主共和商會

99 5036361 登 色立 1/4



株式会社アロインス化粧品

99 5036361 登 色立 2/4



株式会社アロインス化粧品

99 5036361 登 色立 3/4



株式会社アロインス化粧品

99 5036361 登 色立 4/4



株式会社アロインス化粧品

100 5046316 登 色立 1/4



杏林製薬株式会社

100 5046316 登 色立 2/4



杏林製薬株式会社

100 5046316 登 色立 3/4



杏林製薬株式会社

100 5046316 登 色立 4/4



杏林製薬株式会社

101 5076027 登多 色立 1/3



株式会社卑弥呼

101 5076027 登多 色立 2/3



株式会社卑弥呼

101 5076027 登多 色立 3/3



株式会社卑弥呼

102 5093052 登多 色立 1/4



株式会社 北島

102 5093052 登多 色立 2/4



株式会社 北島

102 5093052 登多 色立 3/4



株式会社 北島

102 5093052 登多 色立 4/4



株式会社 北島

103 5115963 登多 色立 1/2



有限会社やなぎ荘

103 5115963 登多 色立 2/2



有限会社やなぎ荘

104 5129313 登 色立



コントロールドラ デ マーカス インター
ナショナルス, エス エー

105 5159693 登 色立



株式会社牧家

106 5194046 登 色立 1/4



株式会社一休さんのはなおか

106 5194046 登 色立 2/4

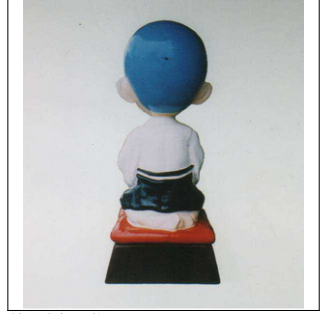

株式会社一休さんのはなおか

106 5194046 登 色立 3/4

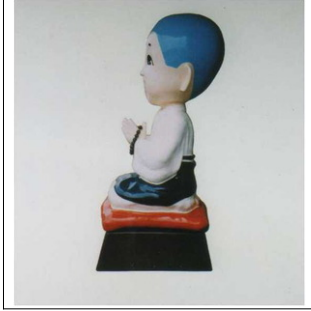

株式会社一休さんのはなおか

106 5194046 登 色立 4/4



株式会社一休さんのはなおか

107 5206135 登 色立 1/2



イセ食品株式会社

107 5206135 登 色立 2/2

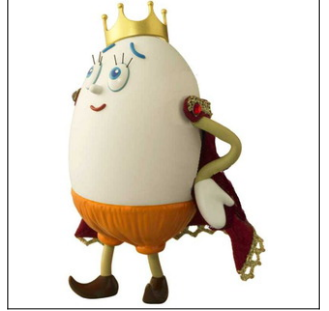

イセ食品株式会社

108 5219954 登 立 1/5

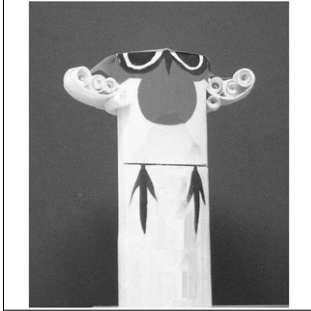

太宰府天満宮

108 5219954 登 立 2/5

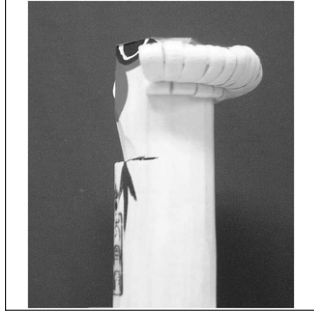

太宰府天満宮

108 5219954 登 立 3/5

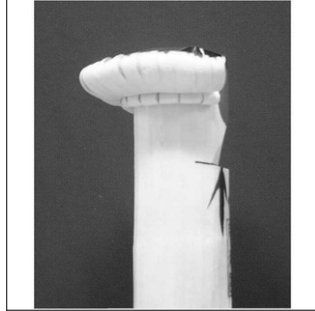

太宰府天満宮

108 5219954 登 立 4/5



太宰府天満宮

108 5219954 登 立 5/5

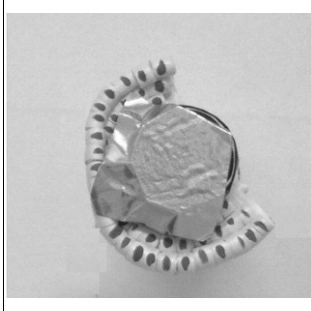

太宰府天満宮

109 5224856 登多 立 1/2

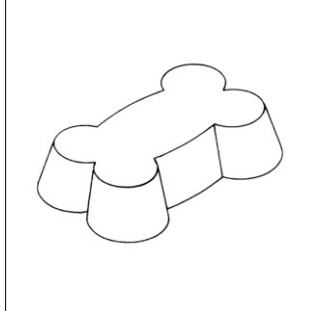

フジタ製菓株式会社

109 5224856 登多 立 2/2

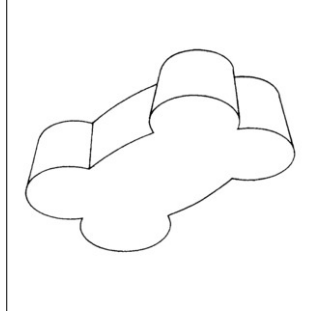

フジタ製菓株式会社

110 5225619 登 色立 1/2



ザ・コカーコーラ・カンパニー

110 5225619 登 色立 2/2



ザ・コカーコーラ・カンパニー

111 5248454 登多 色立 1/2



株式会社名鉄百貨店

111 5248454 登多 色立 2/2



株式会社名鉄百貨店

112 5263936 登多 色立 1/4



東京海上日動あんしん生命保険株式会社

112 5263936 登多 色立 2/4



東京海上日動あんしん生命保険株式会社

112 5263936 登多 色立 3/4



東京海上日動あんしん生命保険株式会社

112 5263936 登多 色立 4/4



東京海上日動あんしん生命保険株式会社

113 5276287 登多 立 1/2

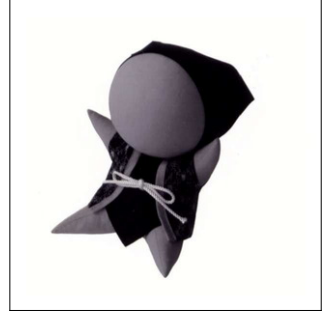

飛驒のさるぼぼ製造協同組合

113 5276287 登多 立 2/2



飛驒のさるぼぼ製造協同組合

114 5282586 登多 立

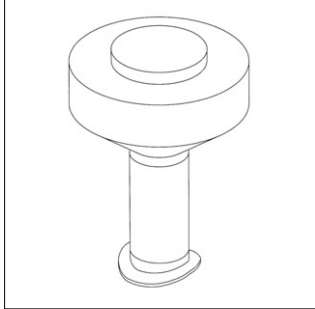

株式会社マックスコーポレーション

115 5283718 登多 立 1/4



八戸市

115 5283718 登多 立 2/4



八戸市

115 5283718 登多 立 3/4

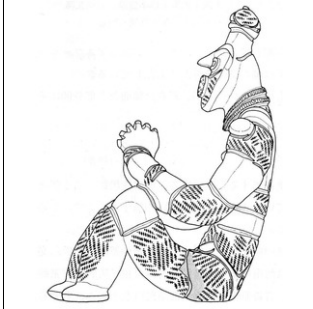

八戸市

115 5283718 登多 立 4/4

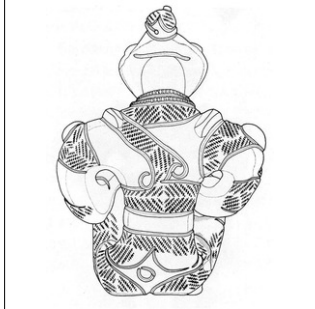

八戸市

116 5302381 登多 色立 1/4



株式会社TOKYO TOWER

116 5302381 登多 色立 2/4



株式会社TOKYO TOWER

116 5302381 登多 色立 3/4

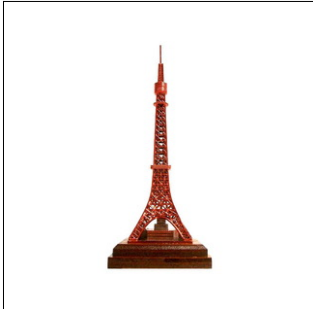

株式会社TOKYO TOWER

116 5302381 登多 色立 4/4

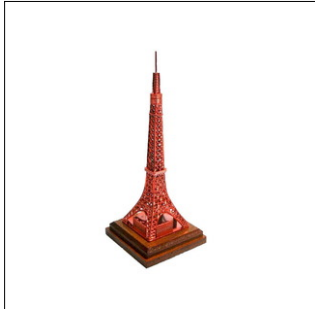

株式会社TOKYO TOWER

117 5303722 登 色立 1/5



株式会社鈴木人形

117 5303722 登 色立 2/5



株式会社鈴木人形

117 5303722 登 色立 3/5



株式会社鈴木人形

117 5303722 登 色立 4/5



株式会社鈴木人形

117 5303722 登 色立 5/5



株式会社鈴木人形

118 5327630 登 色立 1/6

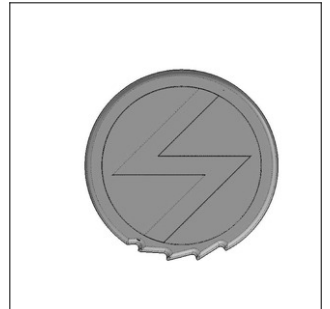

株式会社 SPRジャパン

118 5327630 登 色立 2/6

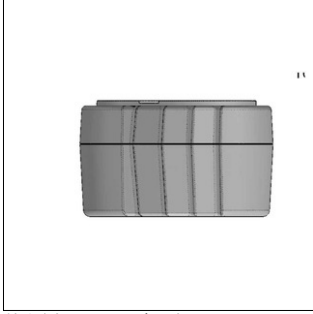

株式会社 SPRジャパン

118 5327630 登 色立 3/6



株式会社 SPRジャパン

118 5327630 登 色立 4/6

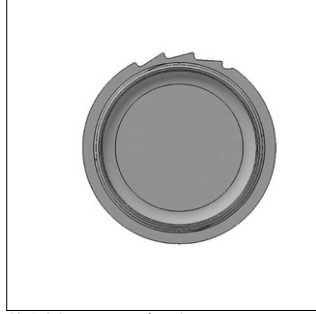

株式会社 SPRジャパン

118 5327630 登 色立 5/6

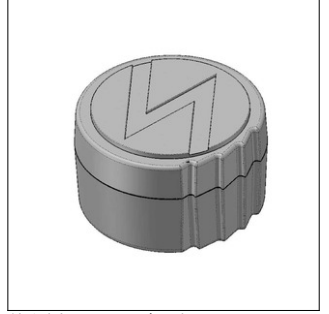

株式会社 SPRジャパン

118 5327630 登 色立 6/6

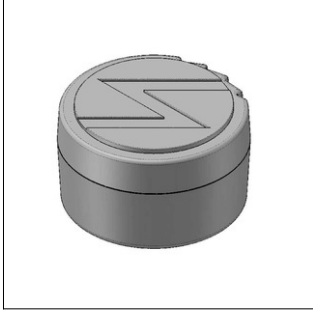

株式会社 SPRジャパン

119 5330592 登多 立 1/7

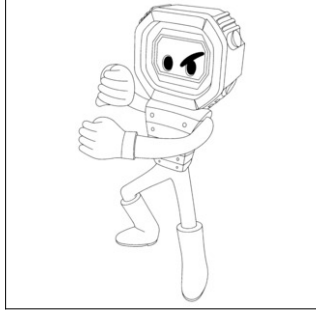

カシオ計算機株式会社

119 5330592 登多 立 2/7

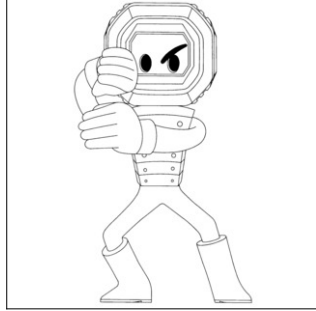

カシオ計算機株式会社

119 5330592 登多 立 3/7

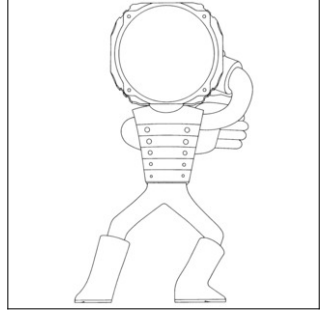

カシオ計算機株式会社

119 5330592 登多 立 4/7

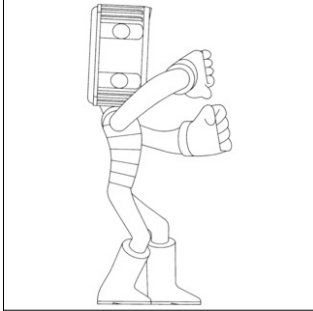

カシオ計算機株式会社

119 5330592 登多 立 5/7

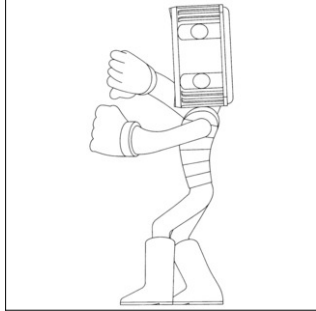

カシオ計算機株式会社

119 5330592 登多 立 6/7

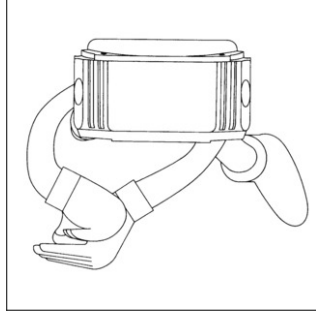

カシオ計算機株式会社

119 5330592 登多 立 7/7

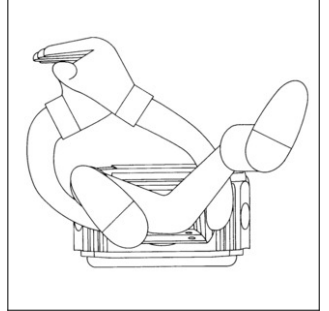

カシオ計算機株式会社

120 5330593 登多 立 1/7

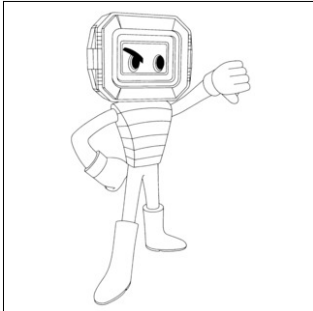

カシオ計算機株式会社

120 5330593 登多 立 2/7

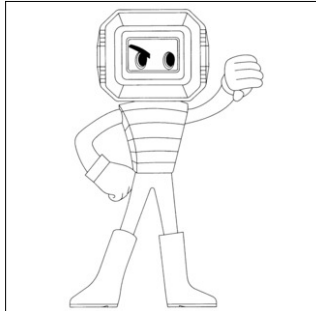

カシオ計算機株式会社

120 5330593 登多 立 3/7

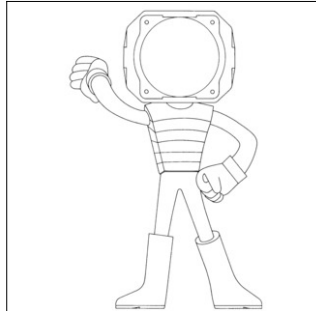

カシオ計算機株式会社

120 5330593 登多 立 4/7

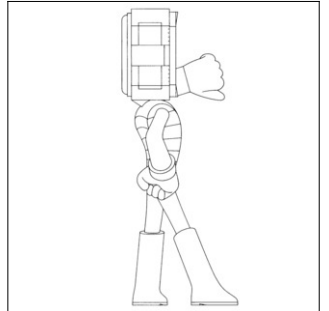

カシオ計算機株式会社

120 5330593 登多 立 5/7

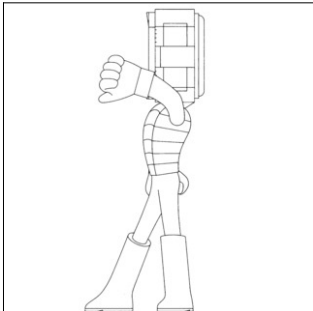

カシオ計算機株式会社

120 5330593 登多 立 6/7

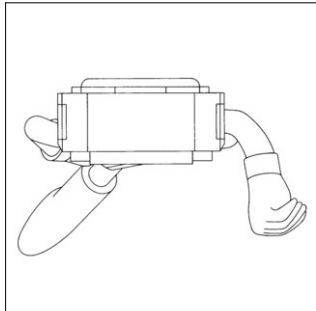

カシオ計算機株式会社

120 5330593 登多 立 7/7

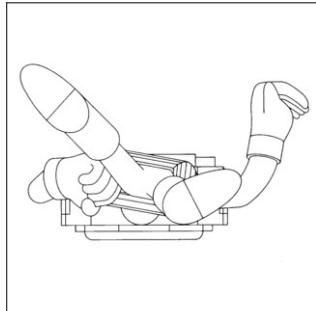

カシオ計算機株式会社

121 5330594 登多 立 1/7

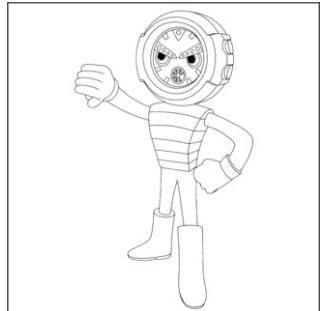

カシオ計算機株式会社

121 5330594 登多 立 2/7

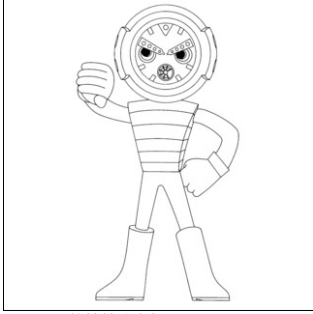

カシオ計算機株式会社

121 5330594 登多 立 3/7

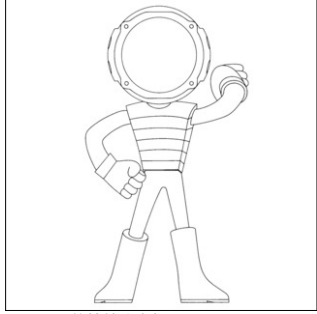

カシオ計算機株式会社

121 5330594 登多 立 4/7

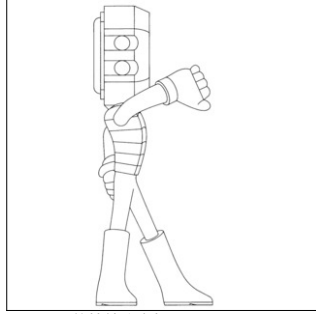

カシオ計算機株式会社

121 5330594 登多 立 5/7

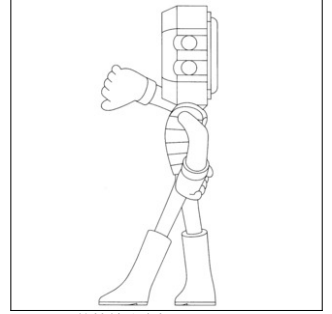

カシオ計算機株式会社

121 5330594 登多 立 6/7

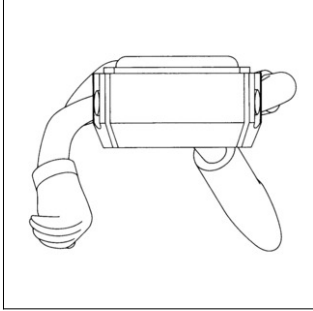

カシオ計算機株式会社

121 5330594 登多 立 7/7

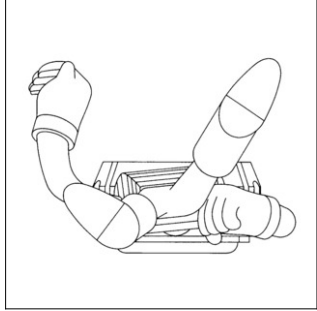

カシオ計算機株式会社

122 5336525 登多 色立 1/3

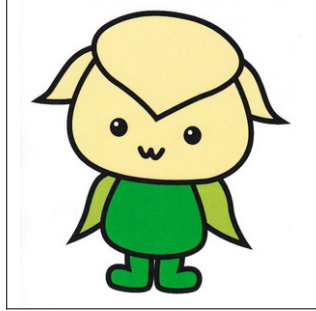

礼文町

122 5336525 登多 色立 2/3

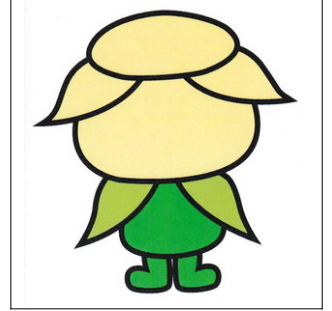

礼文町

122 5336525 登多 色立 3/3

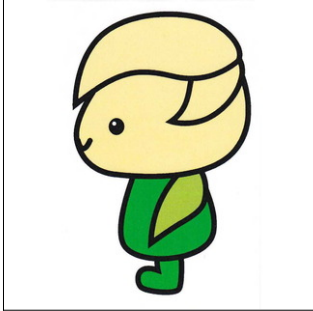

礼文町

123 5344865 登多 立 1/7



カシオ計算機株式会社

123 5344865 登多 立 2/7

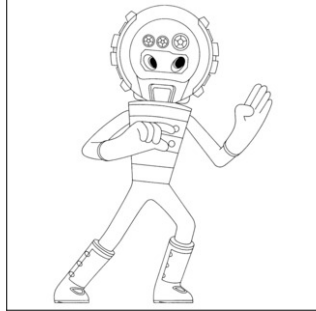

カシオ計算機株式会社

123 5344865 登多 立 3/7

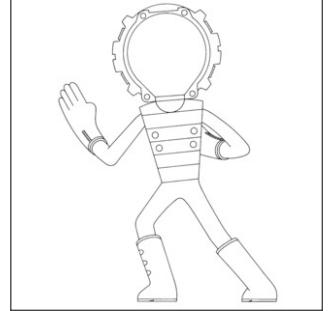

カシオ計算機株式会社

123 5344865 登多 立 4/7

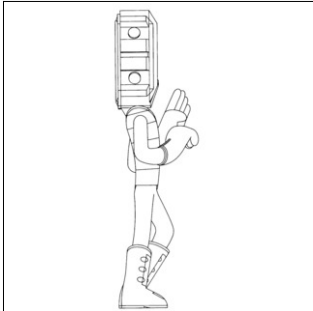

カシオ計算機株式会社

123 5344865 登多 立 5/7

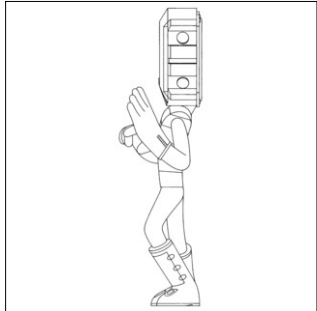

カシオ計算機株式会社

123 5344865 登多 立 6/7

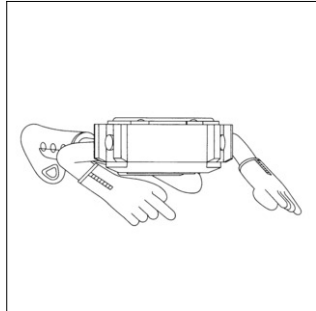

カシオ計算機株式会社

123 5344865 登多 立 7/7

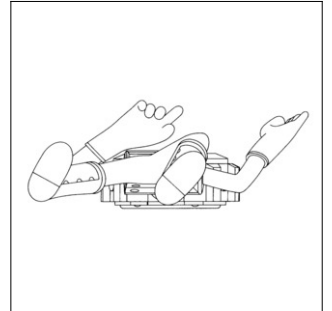

カシオ計算機株式会社

124 5344866 登多 立 1/7



カシオ計算機株式会社

124 5344866 登多 立 2/7

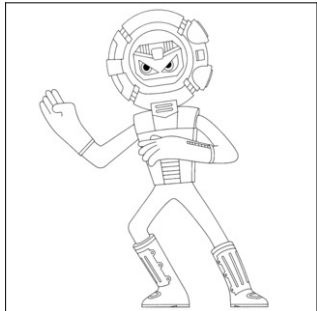

カシオ計算機株式会社

124 5344866 登多 立 3/7

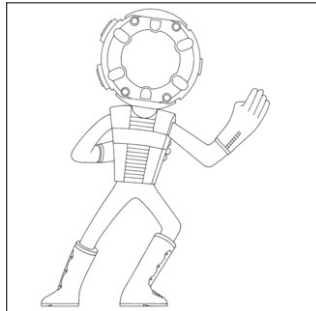

カシオ計算機株式会社

124 5344866 登多 立 4/7

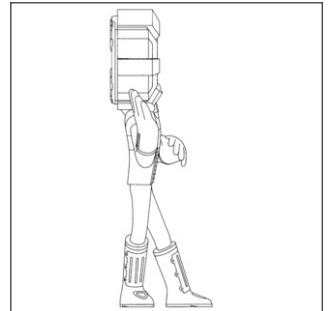

カシオ計算機株式会社

124 5344866 登多 立 5/7

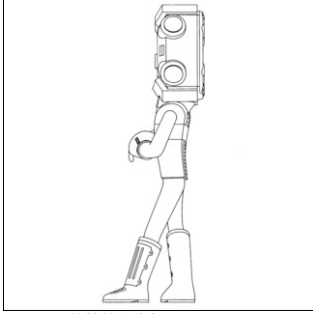

カシオ計算機株式会社

124 5344866 登多 立 6/7

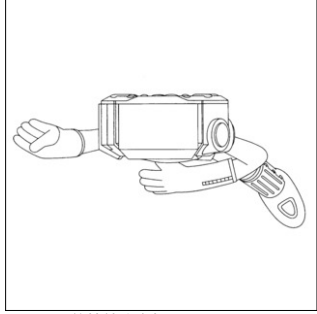

カシオ計算機株式会社

124 5344866 登多 立 7/7

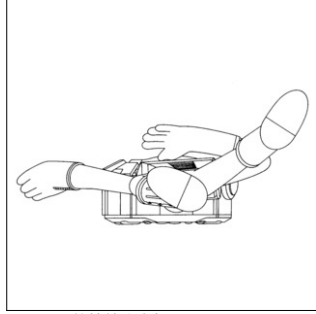

カシオ計算機株式会社

125 5344867 登多 立 1/7

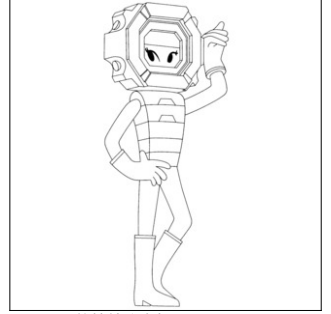

カシオ計算機株式会社

125 5344867 登多 立 2/7

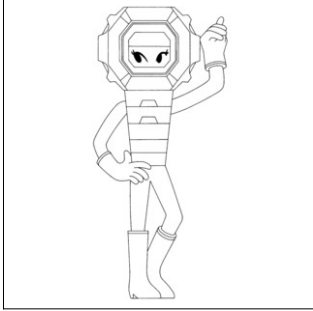

カシオ計算機株式会社

125 5344867 登多 立 3/7

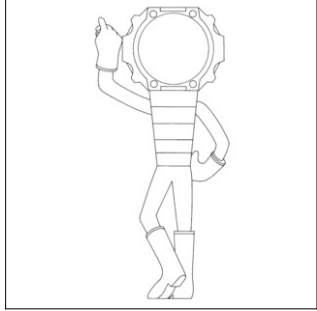

カシオ計算機株式会社

125 5344867 登多 立 4/7

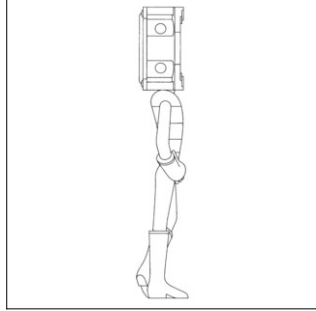

カシオ計算機株式会社

125 5344867 登多 立 5/7

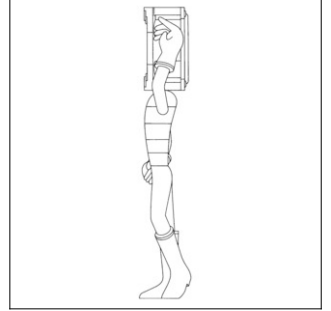

カシオ計算機株式会社

125 5344867 登多 立 6/7

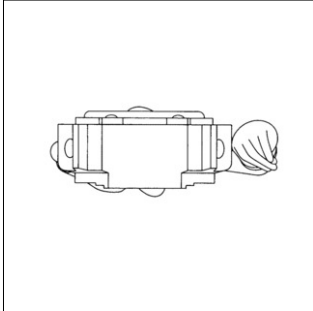

カシオ計算機株式会社

125 5344867 登多 立 7/7

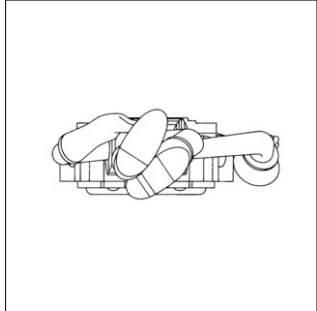

カシオ計算機株式会社

126 5361793 登多 色立 1/3

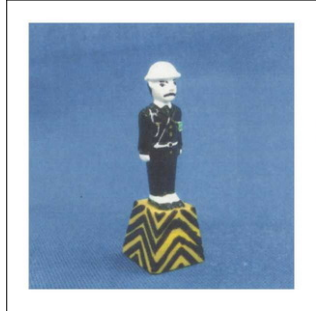

砂川 米子

126 5361793 登多 色立 2/3

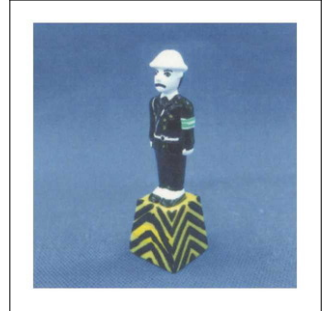

砂川 米子

126 5361793 登多 色立 3/3



砂川 米子

127 5379733 登多 立 1/7

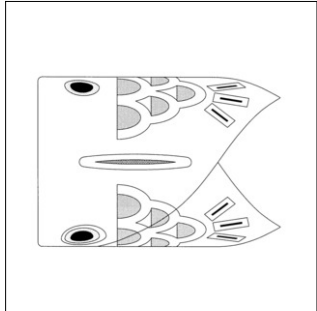

I - t e mホールディングス株式会社

127 5379733 登多 立 2/7

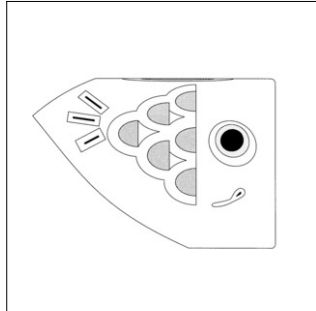

I - t e mホールディングス株式会社

127 5379733 登多 立 3/7

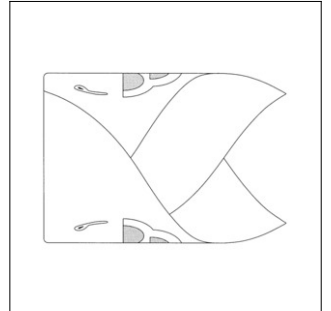

I - t e mホールディングス株式会社

127 5379733 登多 立 4/7

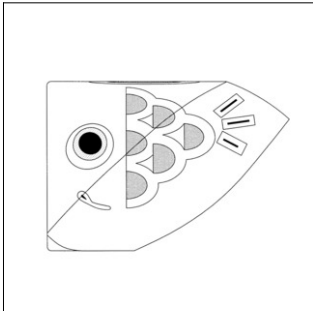

I - t e mホールディングス株式会社

127 5379733 登多 立 5/7

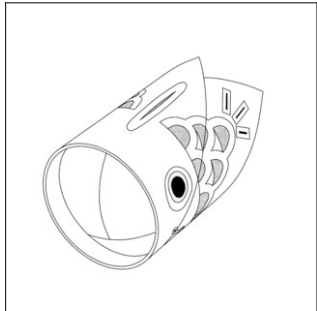

I - t e mホールディングス株式会社

127 5379733 登多 立 6/7

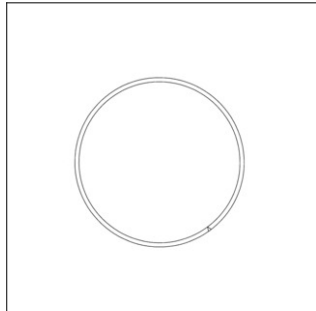

I - t e mホールディングス株式会社

127 5379733 登多 立 7/7

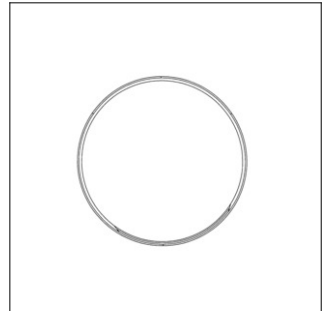

I - t e mホールディングス株式会社

128 5384525 登 色立 1/4



株式会社ヤクルト本社

128 5384525 登 色立 2/4



株式会社ヤクルト本社

128 5384525 登 色立 3/4



株式会社ヤクルト本社

128 5384525 登 色立 4/4



株式会社ヤクルト本社

129 5384525(01) 登多 色立 1/4



株式会社ヤクルト本社

129 5384525(01) 登多 色立 2/4



株式会社ヤクルト本社

129 5384525(01) 登多 色立 3/4



株式会社ヤクルト本社

129 5384525(01) 登多 色立 4/4



株式会社ヤクルト本社

130 5412617 登多 色立 1/4



株式会社加美乃素本舗

130 5412617 登多 色立 2/4



株式会社加美乃素本舗

130 5412617 登多 色立 3/4



株式会社加美乃素本舗

130 5412617 登多 色立 4/4



株式会社加美乃素本舗

131 5418908 登 立 1/5



株式会社ZEN花抄院, 株式会社荒木志華乃デザイン室

131 5418908 登 立 2/5



株式会社ZEN花抄院, 株式会社荒木志華乃デザイン室

131 5418908 登 立 3/5



株式会社ZEN花抄院, 株式会社荒木志華乃デザイン室

131 5418908 登 立 4/5



株式会社ZEN花抄院, 株式会社荒木志華乃デザイン室

131 5418908 登 立 5/5



株式会社ZEN花抄院, 株式会社荒木志華乃デザイン室

132 5426053 登 立

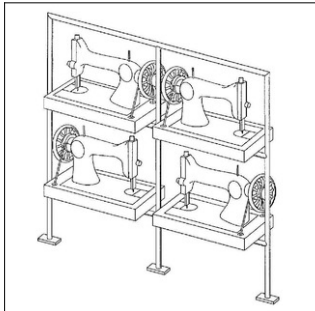

オール セインツ リテイル リミテッド

133 5449039 登 色立 1/7



ケンゾー

133 5449039 登 色立 2/7



ケンゾー

133 5449039 登 色立 3/7



ケンゾー

133 5449039 登 色立 4/7



ケンゾー

133 5449039 登 色立 5/7



ケンゾー

133 5449039 登 色立 6/7



ケンゾー

133 5449039 登 色立 7/7



ケンゾー

134 5451893 登多 色立 1/6



クラシエ株式会社

134 5451893 登多 色立 2/6



クラシエ株式会社

134 5451893 登多 色立 3/6

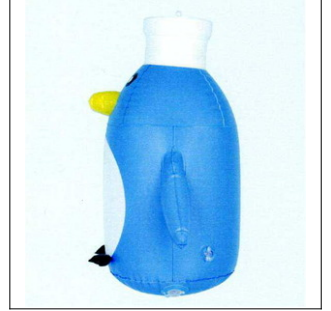

クラシエ株式会社

134 5451893 登多 色立 4/6



クラシエ株式会社

134 5451893 登多 色立 5/6



クラシエ株式会社

134 5451893 登多 色立 6/6

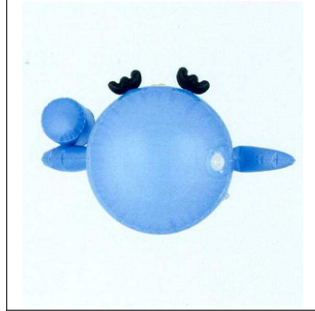

クラシエ株式会社

135 5461410 登 色立 1/5



大塚製薬株式会社

135 5461410 登 色立 2/5



大塚製薬株式会社

135 5461410 登 色立 3/5



大塚製薬株式会社

135 5461410 登 色立 4/5



大塚製薬株式会社

135 5461410 登 色立 5/5



大塚製薬株式会社

136 5476769 登多 立 1/2

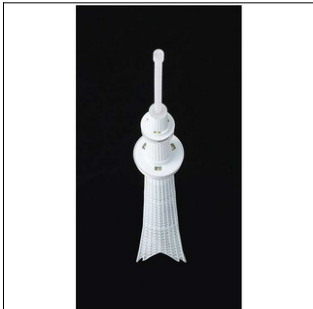

東武タワースカイツリー株式会社, 東武鉄道株式会社

136 5476769 登多 立 2/2



東武タワースカイツリー株式会社, 東武鉄道株式会社

137 5498209 登多 立 1/6

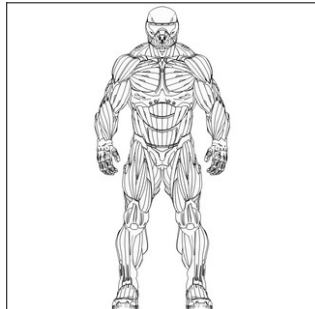

クライテック ゲーエムベーパー

137 5498209 登多 立 2/6



クライテック ゲーエムベーパー

137 5498209 登多 立 3/6

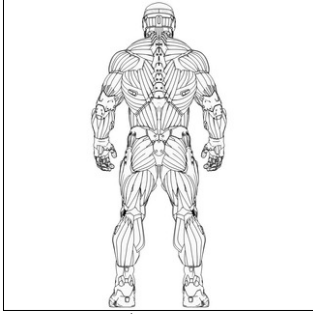

クライテック ゲーエムベーパー

137 5498209 登多 立 4/6

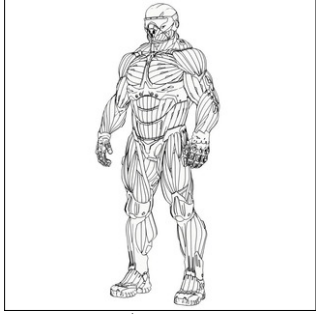

クライテック ゲーエムベーパー

137 5498209 登多 立 5/6

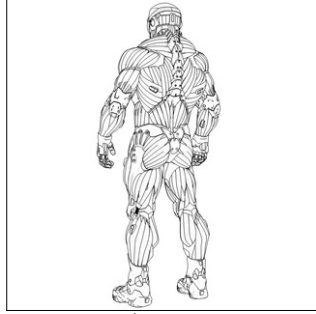

クライテック ゲーエムベーパー

137 5498209 登多 立 6/6

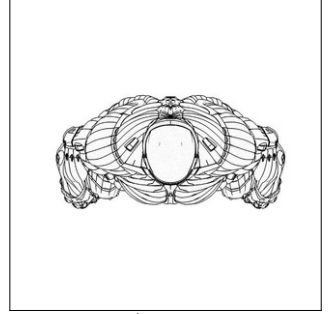

クライテック ゲーエムベーパー

138 5518747 登多 色立 1/6



クラシエ株式会社

138 5518747 登多 色立 2/6



クラシエ株式会社

138 5518747 登多 色立 3/6



クラシエ株式会社

138 5518747 登多 色立 4/6



クラシエ株式会社

138 5518747 登多 色立 5/6



クラシエ株式会社

138 5518747 登多 色立 6/6



クラシエ株式会社

139 5527667 登多 色立



ヘンケル・アクチエンゲゼルシャフト・ウント・コンパニー・コマンデイトゲ...

140 5527668 登多 色立



ヘンケル・アクチエンゲゼルシャフト・ウント・コンパニー・コマンデイトゲ...

141 5527669 登多 色立



ヘンケル・アクチエンゲゼルシャフト・ウント・コンパニー・コマンデイトゲ...

142 5527670 登多 色立



ヘンケル・アクチエンゲゼルシャフト・ウント・コンパニー・コマンデイトゲ...

143 5539634 登 色立 1/6



ザ・アブソリュート・カンパニー・アクティボラージュ

143 5539634 登 色立 2/6



ザ・アブソリュート・カンパニー・アクティボラージュ

143 5539634 登 色立 3/6



ザ・アブソリュート・カンパニー・アクティボラージュ

143 5539634 登 色立 4/6



ザ・アブソリュート・カンパニー・アクティボラージュ

143 5539634 登 色立 5/6



ザ・アブソリュート・カンパニー・アクティボラージュ

143 5539634 登 色立 6/6



ザ・アブソリュート・カンパニー・アクティボラージュ

144 5549100 登多 色立

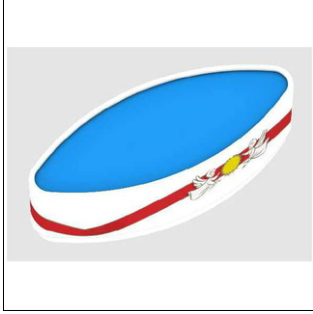

サベンシア ソシエテ アノニム

145 5560056 登多 色立 1/3



株式会社セキグチ

145 5560056 登多 色立 2/3



株式会社セキグチ

145 5560056 登多 色立 3/3



株式会社セキグチ

146 5582305 登多 立 1/2



株式会社トーガ・アーカイブス

146 5582305 登多 立 2/2



株式会社トーガ・アーカイブス

147 5585409 登多 色立 1/3



株式会社マイキット

147 5585409 登多 色立 2/3



株式会社マイキット

147 5585409 登多 色立 3/3



株式会社マイキット

148 5590318 登多 立 1/6

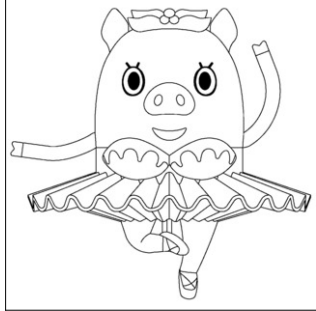

プリマハム株式会社

148 5590318 登多 立 2/6

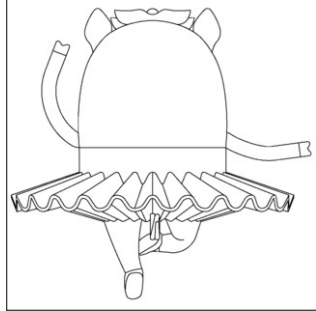

プリマハム株式会社

148 5590318 登多 立 3/6

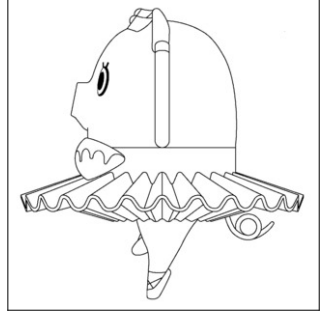

プリマハム株式会社

148 5590318 登多 立 4/6

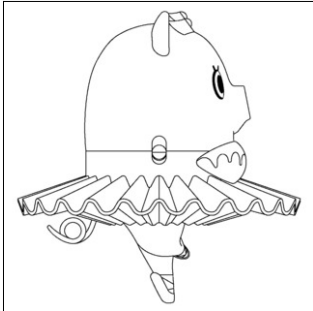

プリマハム株式会社

148 5590318 登多 立 5/6

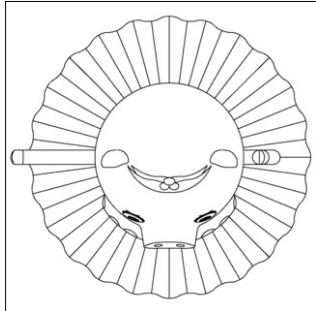

プリマハム株式会社

148 5590318 登多 立 6/6

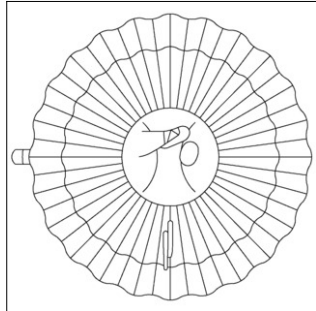

プリマハム株式会社

149 5593113 登多 色立 1/3



株式会社小僧寿し

149 5593113 登多 色立 2/3



株式会社小僧寿し

149 5593113 登多 色立 3/3



株式会社小僧寿し

150 5594471 登 色立 1/3



キユービー株式会社

150 5594471 登 色立 2/3



キユービー株式会社

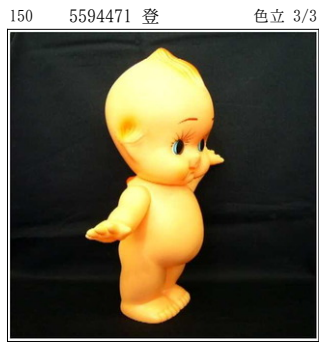

キュービー株式会社



アバクロンビー アンド フィッチ ヨーロッパ エスアーゲーエル



アバクロンビー アンド フィッチ ヨーロッパ エスアーゲーエル



アバクロンビー アンド フィッチ ヨーロッパ エスアーゲーエル

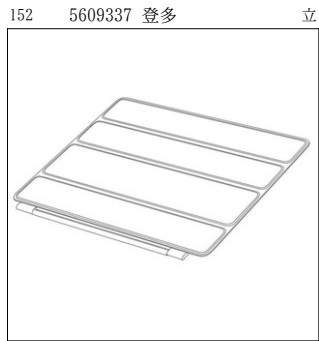

アップル インコーポレイテッド



株式会社ACCA



株式会社ACCA

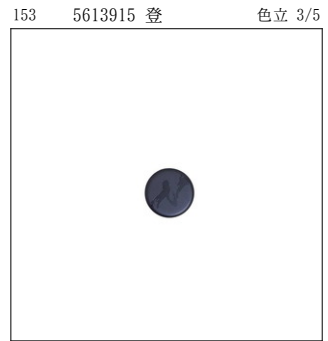

株式会社ACCA



株式会社ACCA



株式会社ACCA



株式会社セキグチ



株式会社セキグチ



株式会社セキグチ



トレードマークス・グルーボ・モデロ・ソシエタッド・デ・レスボンサビリダ...



吉野石膏株式会社



吉野石膏株式会社



吉野石膏株式会社



吉野石膏株式会社



吉野石膏株式会社



吉野石膏株式会社

156 5622439 登多 色立 7/7



吉野石膏株式会社

157 5622440 登多 色立 1/7



吉野石膏株式会社

157 5622440 登多 色立 2/7



吉野石膏株式会社

157 5622440 登多 色立 3/7



吉野石膏株式会社

157 5622440 登多 色立 4/7



吉野石膏株式会社

157 5622440 登多 色立 5/7



吉野石膏株式会社

157 5622440 登多 色立 6/7



吉野石膏株式会社

157 5622440 登多 色立 7/7



吉野石膏株式会社

158 5625528 登 立 1/2



株式会社マツモト

158 5625528 登 立 2/2



株式会社マツモト

159 5625645 登 色立 1/4

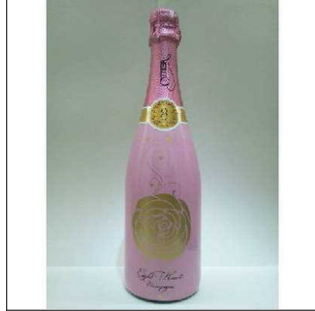

株式会社スマイルツリーリカーアンドフード

159 5625645 登 色立 2/4



株式会社スマイルツリーリカーアンドフード

159 5625645 登 色立 3/4

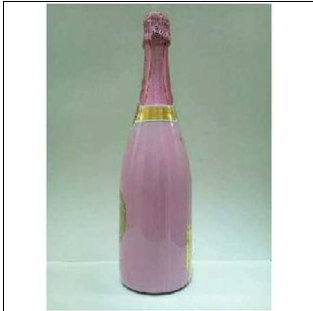

株式会社スマイルツリーリカーアンドフード

159 5625645 登 色立 4/4

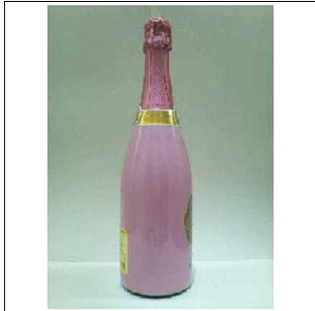

株式会社スマイルツリーリカーアンドフード

160 5636980 登 色立 1/7



株式会社チェンジ

160 5636980 登 色立 2/7



株式会社チェンジ

160 5636980 登 色立 3/7



株式会社チェンジ

160 5636980 登 色立 4/7



株式会社チェンジ

160 5636980 登 色立 5/7



株式会社チェンジ

160 5636980 登 色立 6/7



株式会社チェンジ

160 5636980 登 色立 7/7



株式会社チェンジ

161 5639605 登多 色立

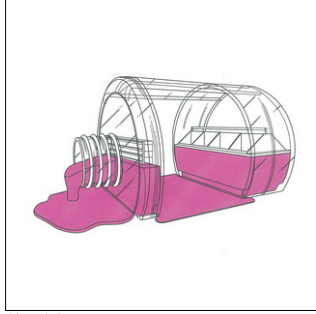

株式会社inter-wave

162 5643585 登 色立 1/6



久光製薬株式会社

162 5643585 登 色立 2/6



久光製薬株式会社

162 5643585 登 色立 3/6



久光製薬株式会社

162 5643585 登 色立 4/6



久光製薬株式会社

162 5643585 登 色立 5/6

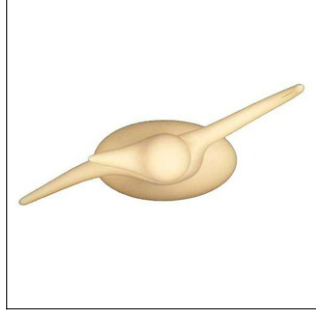

久光製薬株式会社

162 5643585 登 色立 6/6



久光製薬株式会社

163 5646754 登 色立 1/4



土佐あき農業協同組合

163 5646754 登 色立 2/4



土佐あき農業協同組合

163 5646754 登 色立 3/4



土佐あき農業協同組合

163 5646754 登 色立 4/4



土佐あき農業協同組合

164 5663067 登 色立 1/5



ジェイアール東海フードサービス株式会社

164 5663067 登 色立 2/5



ジェイアール東海フードサービス株式会社

164 5663067 登 色立 3/5



ジェイアール東海フードサービス株式会社

164 5663067 登 色立 4/5



ジェイアール東海フードサービス株式会社

164 5663067 登 色立 5/5



ジェイアール東海フードサービス株式会社

165 5665537 登多 立 1/5

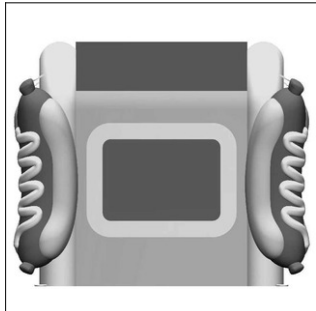

有限会社横瀬

165 5665537 登多 立 2/5

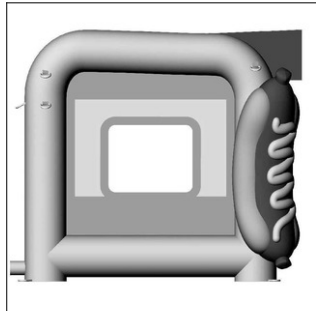

有限会社横瀬

165 5665537 登多 立 3/5

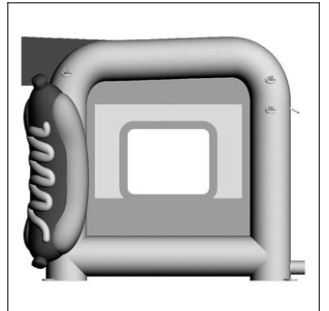

有限会社横瀬

165 5665537 登多 立 4/5

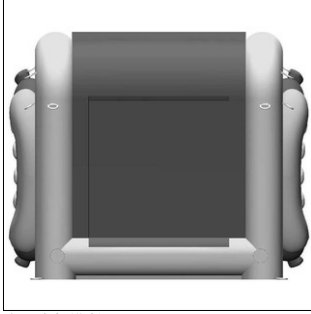

有限会社横瀬

165 5665537 登多 立 5/5

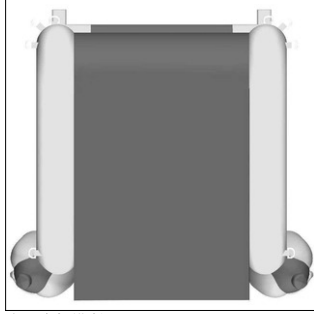

有限会社横瀬

166 5667712 登多

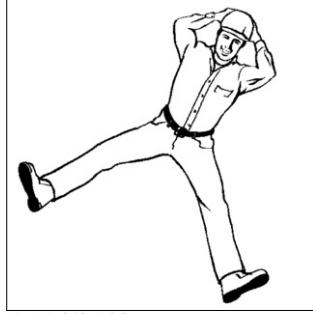

東亜合成株式会社

167 5691656 登多 色立

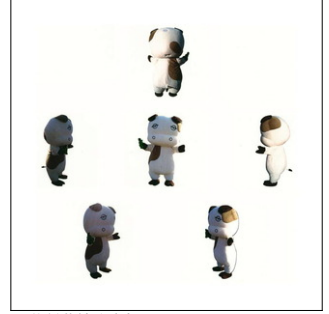

山芳製菓株式会社

168 5699062 登多 立 1/6

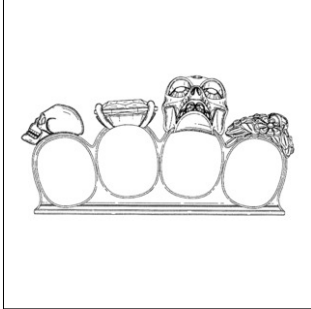

オータムペーパー リミテッド

168 5699062 登多 立 2/6

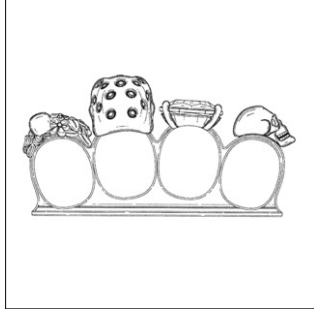

オータムペーパー リミテッド

168 5699062 登多 立 3/6



オータムペーパー リミテッド

168 5699062 登多 立 4/6



オータムペーパー リミテッド

168 5699062 登多 立 5/6



オータムペーパー リミテッド

168 5699062 登多 立 6/6

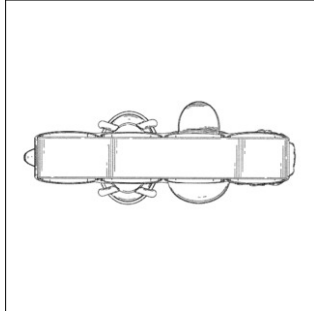

オータムペーパー リミテッド

169 5707553 登 立 1/7

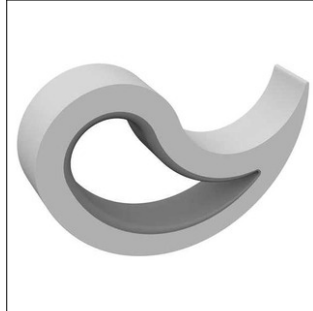

フラックス デザイン プロダクツ ゲー
ムペーパー

169 5707553 登 立 2/7

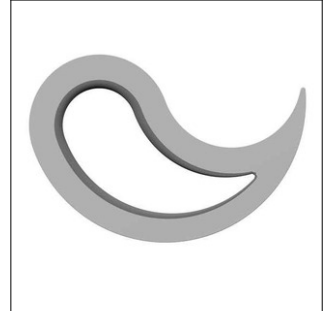

フラックス デザイン プロダクツ ゲー
ムペーパー

169 5707553 登 立 3/7

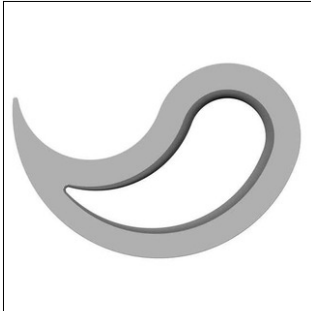

フラックス デザイン プロダクツ ゲー
ムペーパー

169 5707553 登 立 4/7

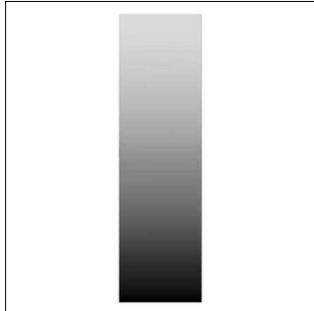

フラックス デザイン プロダクツ ゲー
ムペーパー

169 5707553 登 立 5/7

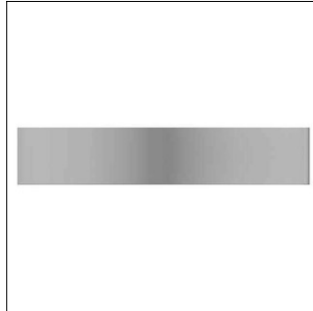

フラックス デザイン プロダクツ ゲー
ムペーパー

169 5707553 登 立 6/7

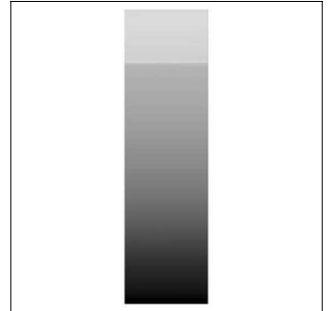

フラックス デザイン プロダクツ ゲー
ムペーパー

169 5707553 登 立 7/7



フラックス デザイン プロダクツ ゲー
ムペーパー

170 5709700 登多 色立 1/5



日世株式会社

170 5709700 登多 色立 2/5



日世株式会社

170 5709700 登多 色立 3/5



日世株式会社

170 5709700 登多 色立 4/5



日世株式会社

170 5709700 登多 色立 5/5



日世株式会社

171 5709701 登多 色立 1/5



日世株式会社

171 5709701 登多 色立 2/5



日世株式会社

171 5709701 登多 色立 3/5



日世株式会社

171 5709701 登多 色立 4/5



日世株式会社

171 5709701 登多 色立 5/5



日世株式会社

172 5713562 登 色立 1/4



大嶽 孝志

172 5713562 登 色立 2/4

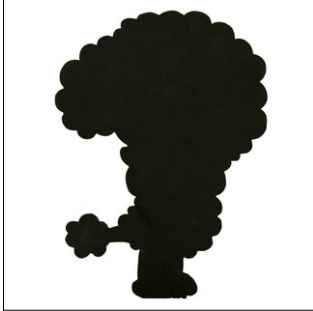

大嶽 孝志

172 5713562 登 色立 3/4



大嶽 孝志

172 5713562 登 色立 4/4



大嶽 孝志

173 5714222 登多 立 1/2

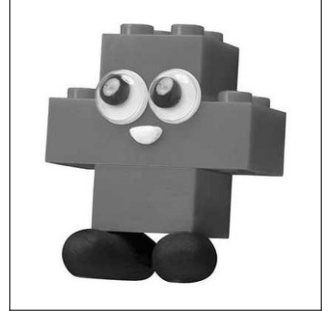

三菱ケミカル株式会社

173 5714222 登多 立 2/2



三菱ケミカル株式会社

174 5715464 登多 色立 1/4

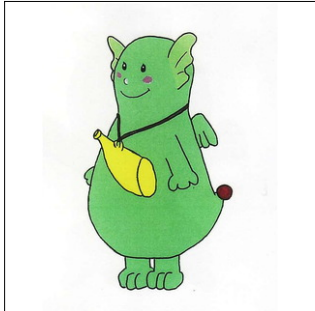

株式会社ケイラインファクトリー

174 5715464 登多 色立 2/4

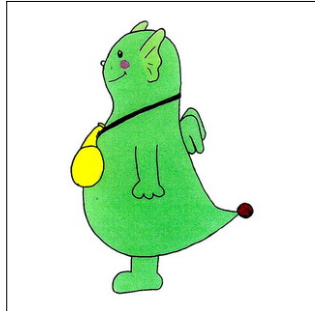

株式会社ケイラインファクトリー

174 5715464 登多 色立 3/4

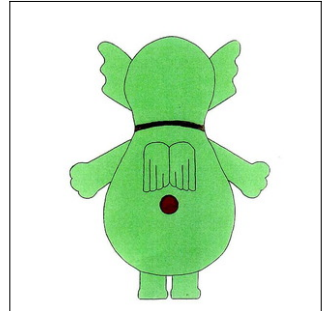

株式会社ケイラインファクトリー

174 5715464 登多 色立 4/4

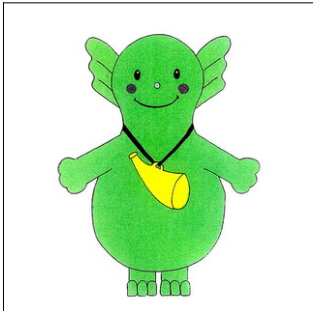

株式会社ケイラインファクトリー

175 5726582 登多 立 1/3



株式会社京田クリエーション, 株式会社公文教育研究会

175 5726582 登多 立 2/3



株式会社京田クリエーション, 株式会社公文教育研究会

175 5726582 登多 立 3/3



株式会社京田クリエーション, 株式会社公文教育研究会

176 5735929 登多 色立 1/6



相模鉄道株式会社

176 5735929 登多 色立 2/6



相模鉄道株式会社

176 5735929 登多 色立 3/6



相模鉄道株式会社

176 5735929 登多 色立 4/6

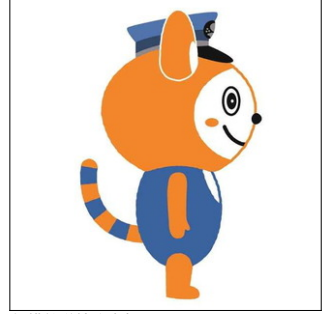

相模鉄道株式会社

176 5735929 登多 色立 5/6



相模鉄道株式会社

176 5735929 登多 色立 6/6



相模鉄道株式会社

177 5740472 登 立 1/7

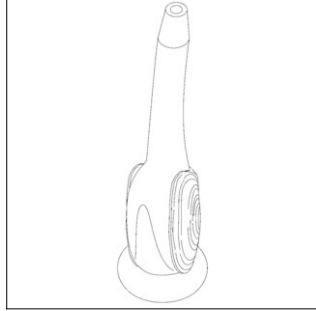

ジェームズ エル. ギボンズ

177 5740472 登 立 2/7

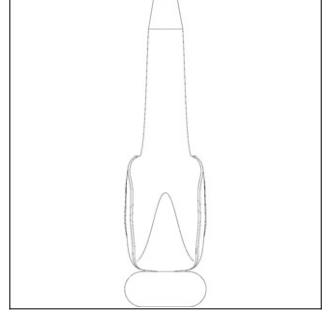

ジェームズ エル. ギボンズ

177 5740472 登 立 3/7

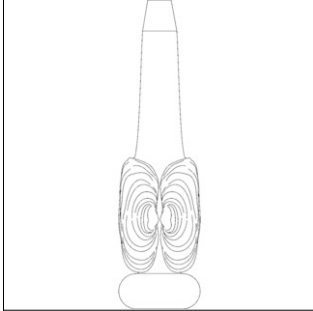

ジェームズ エル. ギボンズ

177 5740472 登 立 4/7

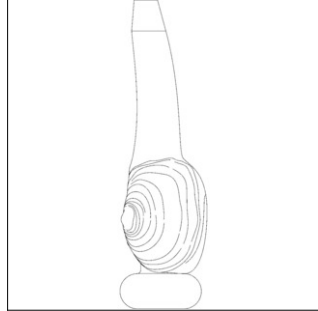

ジェームズ エル. ギボンズ

177 5740472 登 立 5/7

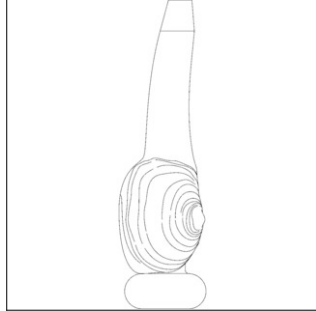

ジェームズ エル. ギボンズ

177 5740472 登 立 6/7

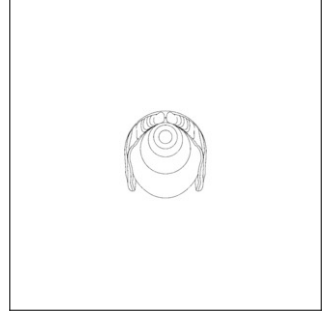

ジェームズ エル. ギボンズ

177 5740472 登 立 7/7

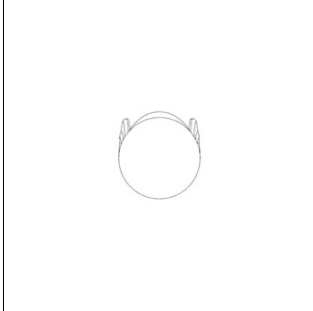

ジェームズ エル. ギボンズ

178 5740473 登 立 1/7

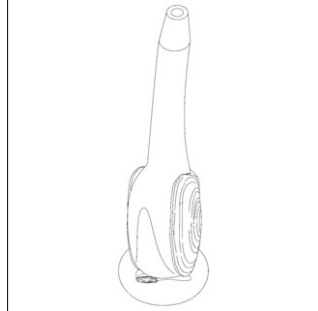

ジェームズ エル. ギボンズ

178 5740473 登 立 2/7

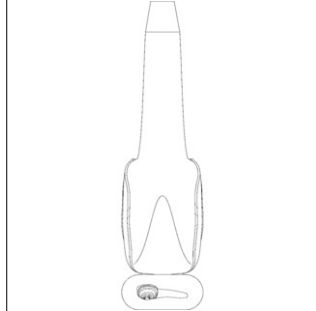

ジェームズ エル. ギボンズ

178 5740473 登 立 3/7

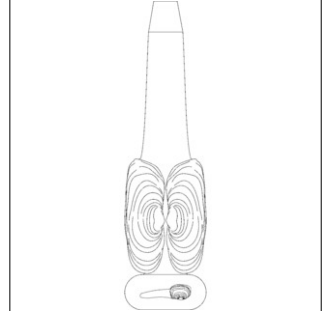

ジェームズ エル. ギボンズ

178 5740473 登 立 4/7

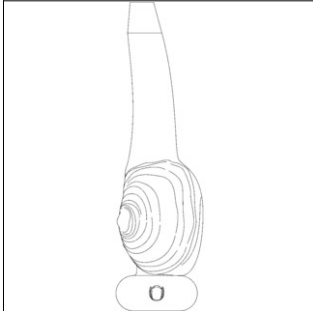

ジェームズ エル. ギボンズ

178 5740473 登 立 5/7

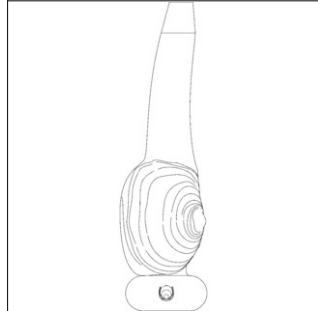

ジェームズ エル. ギボンズ

178 5740473 登 立 6/7

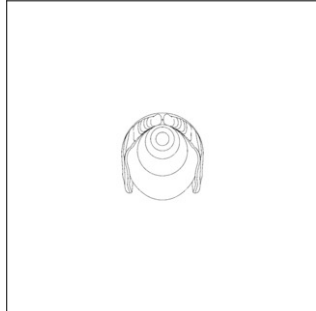

ジェームズ エル. ギボンズ

178 5740473 登 立 7/7



ジェームズ エル. ギボンズ

179 5745651 登多 色立 1/7



吉野石膏株式会社

179 5745651 登多 色立 2/7

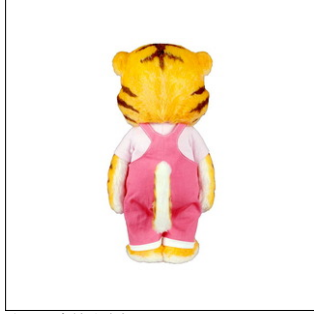

吉野石膏株式会社

179 5745651 登多 色立 3/7

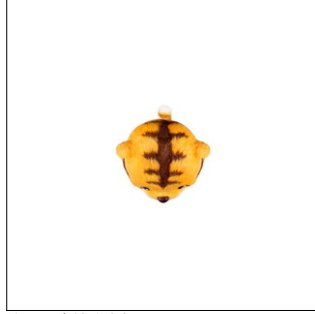

吉野石膏株式会社

179 5745651 登多 色立 4/7

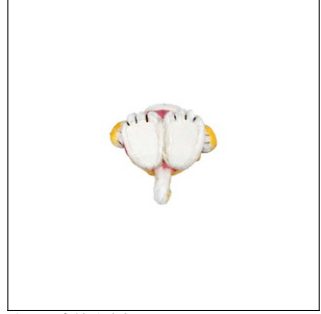

吉野石膏株式会社

179 5745651 登多 色立 5/7



吉野石膏株式会社

179 5745651 登多 色立 6/7



吉野石膏株式会社

179 5745651 登多 色立 7/7



吉野石膏株式会社

180 5745652 登多 色立 1/7



吉野石膏株式会社

180 5745652 登多 色立 2/7



吉野石膏株式会社

180 5745652 登多 色立 3/7



吉野石膏株式会社

180 5745652 登多 色立 4/7



吉野石膏株式会社

180 5745652 登多 色立 5/7



吉野石膏株式会社

180 5745652 登多 色立 6/7



吉野石膏株式会社

180 5745652 登多 色立 7/7



吉野石膏株式会社

181 5748630 登多 色立 1/6

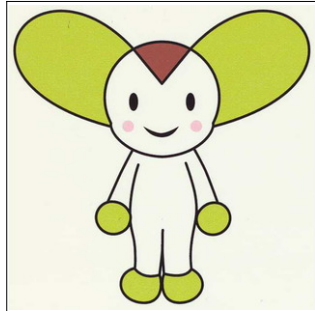

株式会社山形テレビ

181 5748630 登多 色立 2/6

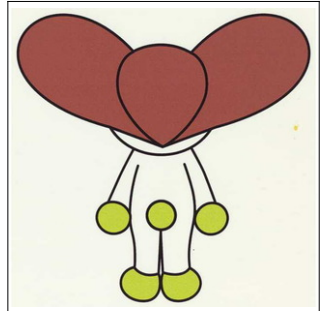

株式会社山形テレビ

181 5748630 登多 色立 3/6

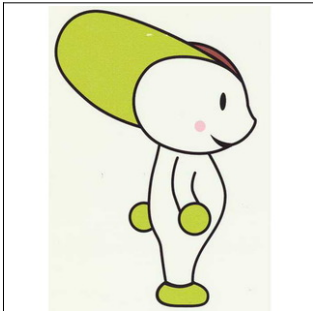

株式会社山形テレビ

181 5748630 登多 色立 4/6



株式会社山形テレビ

181 5748630 登多 色立 5/6

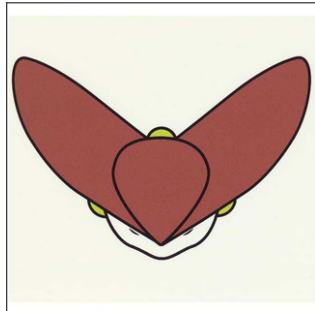

株式会社山形テレビ

181 5748630 登多 色立 6/6

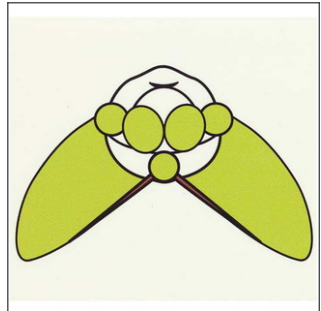

株式会社山形テレビ

182 5759289 登 色立 1/6



むつ市

182 5759289 登 色立 2/6

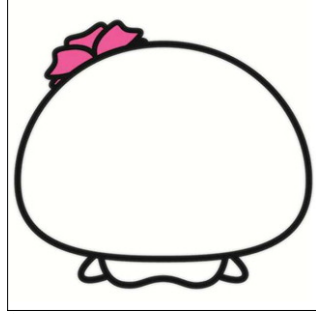

むつ市

182 5759289 登 色立 3/6

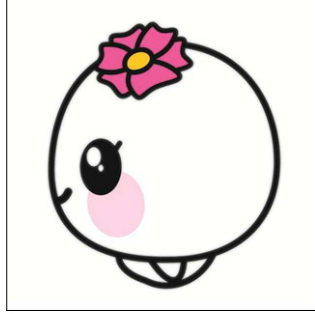

むつ市

182 5759289 登 色立 4/6

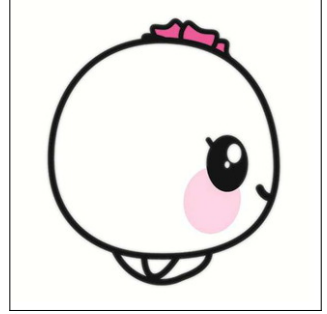

むつ市

182 5759289 登 色立 5/6

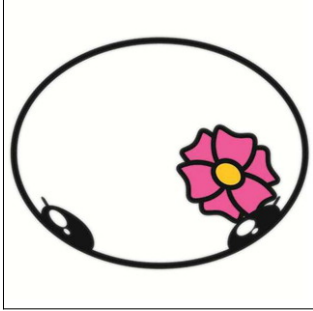

むつ市

182 5759289 登 色立 6/6

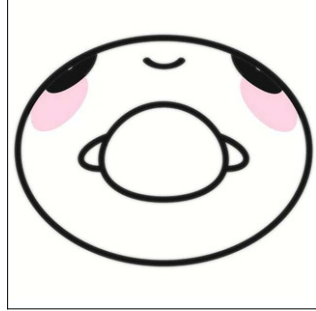

むつ市

183 5766122 登 立 1/4

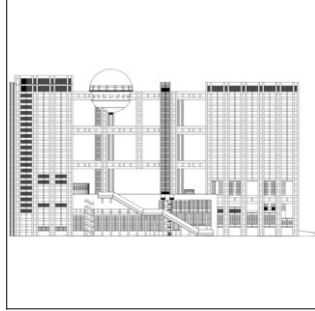

株式会社フジテレビジョン

183 5766122 登 立 2/4

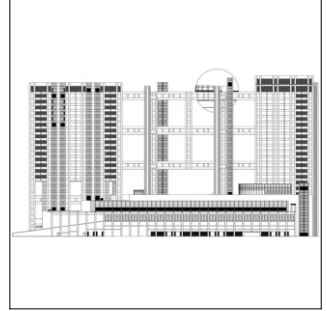

株式会社フジテレビジョン

183 5766122 登 立 3/4



株式会社フジテレビジョン

183 5766122 登 立 4/4

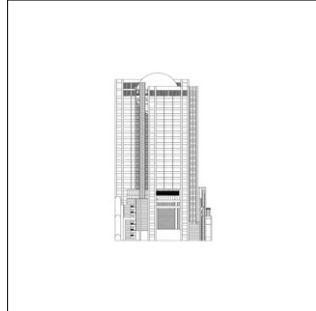

株式会社フジテレビジョン

184 5769063 登多 色立 1/5



株式会社サニクリーン

184 5769063 登多 色立 2/5



株式会社サニクリーン

184 5769063 登多 色立 3/5



株式会社サニクリーン

184 5769063 登多 色立 4/5



株式会社サニクリーン

184 5769063 登多 色立 5/5



株式会社サニクリーン

185 5774561 登多 立

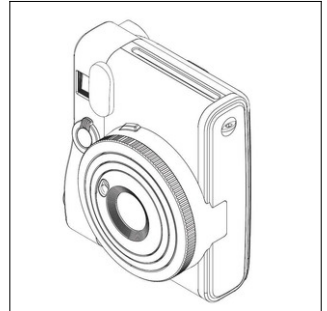

富士フィルム株式会社

186 5774563 登多 立

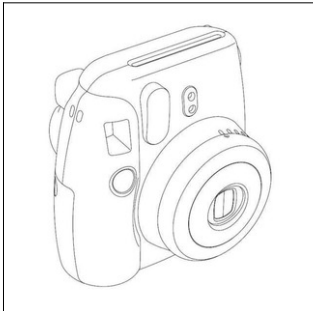

富士フィルム株式会社

187 5780678 登多 色立 1/3

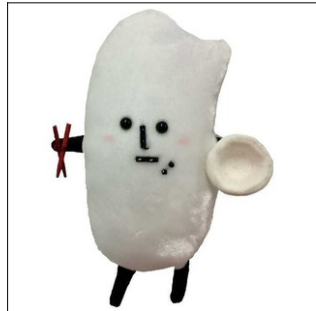

公明党

187 5780678 登多 色立 2/3















公明党

187 5780678 登多 色立 3/3



公明党

188	5784890	登多	色立 1/5	188	5784890	登多	色立 2/5	188	5784890	登多	色立 3/5	188	5784890	登多	色立 4/5
															
中国 S C 開発株式会社				中国 S C 開発株式会社				中国 S C 開発株式会社				中国 S C 開発株式会社			
188	5784890	登多	色立 5/5	189	5787425	登多	色立 1/6	189	5787425	登多	色立 2/6	189	5787425	登多	色立 3/6
															
中国 S C 開発株式会社				カルティエ インターナショナル アクチェンゲゼルシャフト				カルティエ インターナショナル アクチェンゲゼルシャフト				カルティエ インターナショナル アクチェンゲゼルシャフト			
189	5787425	登多	色立 4/6	189	5787425	登多	色立 5/6	189	5787425	登多	色立 6/6	190	5789308	登	色立 1/3
															
カルティエ インターナショナル アクチェンゲゼルシャフト				カルティエ インターナショナル アクチェンゲゼルシャフト				カルティエ インターナショナル アクチェンゲゼルシャフト				全国農業協同組合連合会			
190	5789308	登	色立 2/3	190	5789308	登	色立 3/3	191	5790153	登多	色立 1/5	191	5790153	登多	色立 2/5
															
全国農業協同組合連合会				全国農業協同組合連合会				大鵬薬品工業株式会社				大鵬薬品工業株式会社			
191	5790153	登多	色立 3/5	191	5790153	登多	色立 4/5	191	5790153	登多	色立 5/5	192	5798615	登多	色立 1/6
															
大鵬薬品工業株式会社				大鵬薬品工業株式会社				大鵬薬品工業株式会社				株式会社東京アドエージェンシー			

192 5798615 登多 色立 2/6

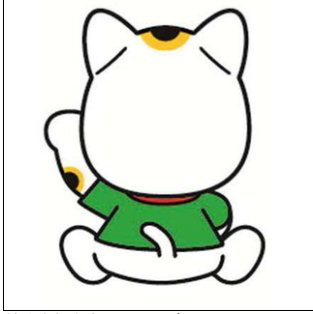

株式会社東京アドエージェンシー

192 5798615 登多 色立 3/6



株式会社東京アドエージェンシー

192 5798615 登多 色立 4/6



株式会社東京アドエージェンシー

192 5798615 登多 色立 5/6



株式会社東京アドエージェンシー

192 5798615 登多 色立 6/6

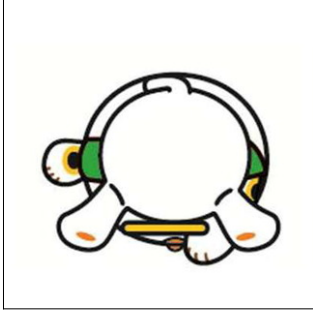

株式会社東京アドエージェンシー

193 5800440 登 色立 1/6



リゴ トレーディング エスエー

193 5800440 登 色立 2/6



リゴ トレーディング エスエー

193 5800440 登 色立 3/6



リゴ トレーディング エスエー

193 5800440 登 色立 4/6



リゴ トレーディング エスエー

193 5800440 登 色立 5/6



リゴ トレーディング エスエー

193 5800440 登 色立 6/6



リゴ トレーディング エスエー

194 5800441 登 色立 1/6



リゴ トレーディング エスエー

194 5800441 登 色立 2/6



リゴ トレーディング エスエー

194 5800441 登 色立 3/6



リゴ トレーディング エスエー

194 5800441 登 色立 4/6



リゴ トレーディング エスエー

194 5800441 登 色立 5/6



リゴ トレーディング エスエー

194 5800441 登 色立 6/6



リゴ トレーディング エスエー

195 5800442 登 色立 1/6



リゴ トレーディング エスエー

195 5800442 登 色立 2/6



リゴ トレーディング エスエー

195 5800442 登 色立 3/6



リゴ トレーディング エスエー

195 5800442 登 色立 4/6



リゴ トレーディング エスエー

195 5800442 登 色立 5/6



リゴ トレーディング エスエー

195 5800442 登 色立 6/6



リゴ トレーディング エスエー

196 5800443 登 色立 1/6



リゴ トレーディング エスエー

196 5800443 登 色立 2/6



リゴ トレーディング エスエー

196 5800443 登 色立 3/6



リゴ トレーディング エスエー

196 5800443 登 色立 4/6



リゴ トレーディング エスエー

196 5800443 登 色立 5/6



リゴ トレーディング エスエー

196 5800443 登 色立 6/6



リゴ トレーディング エスエー

197 5800444 登 色立 1/6



リゴ トレーディング エスエー

197 5800444 登 色立 2/6



リゴ トレーディング エスエー

197 5800444 登 色立 3/6



リゴ トレーディング エスエー

197 5800444 登 色立 4/6



リゴ トレーディング エスエー

197 5800444 登 色立 5/6



リゴ トレーディング エスエー

197 5800444 登 色立 6/6



リゴ トレーディング エスエー

198 5800445 登 色立 1/6



リゴ トレーディング エスエー

198 5800445 登 色立 2/6



リゴ トレーディング エスエー

198 5800445 登 色立 3/6



リゴ トレーディング エスエー

198 5800445 登 色立 4/6



リゴ トレーディング エスエー

198 5800445 登 色立 5/6



リゴ トレーディング エスエー

198 5800445 登 色立 6/6



リゴ トレーディング エスエー

199 5800670 登多 色立 1/6



静興茶業株式会社

199 5800670 登多 色立 2/6



静興茶業株式会社

199 5800670 登多 色立 3/6



静興茶業株式会社

199 5800670 登多 色立 4/6



静興茶業株式会社

199 5800670 登多 色立 5/6

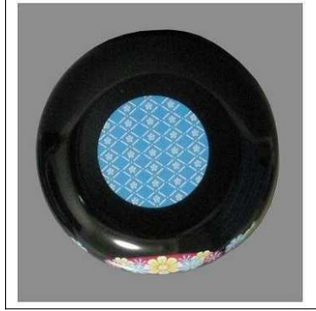

静興茶業株式会社

199 5800670 登多 色立 6/6



静興茶業株式会社

200 5801484 登 立 1/5



ザ プロクター アンド ギャンブル カンパニー

200 5801484 登 立 2/5

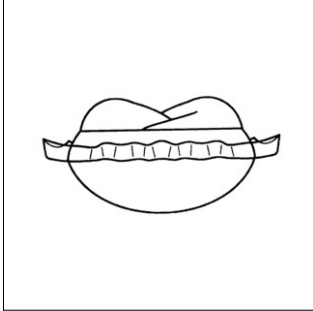

ザ プロクター アンド ギャンブル カンパニー

200 5801484 登 立 3/5

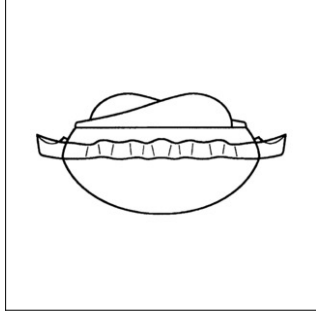

ザ プロクター アンド ギャンブル カンパニー

200 5801484 登 立 4/5

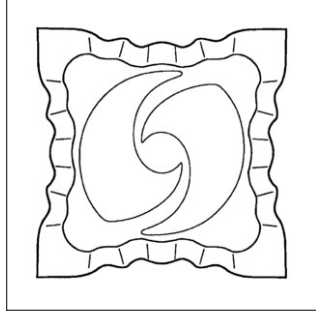

ザ プロクター アンド ギャンブル カンパニー

200 5801484 登 立 5/5

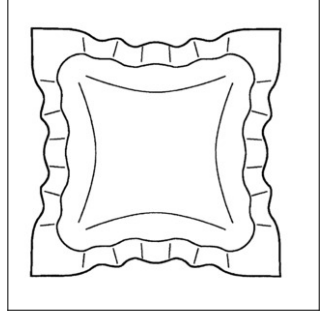

ザ プロクター アンド ギャンブル カンパニー

201 5802669 登 色立 1/3



今西 達成

201 5802669 登 色立 2/3



今西 達成

201 5802669 登 色立 3/3



今西 達成

202 5806743 登 色立 1/3



学校法人 愛知産業大学

202 5806743 登 色立 2/3



学校法人 愛知産業大学

202 5806743 登 色立 3/3



学校法人 愛知産業大学

203 5809702 登 色立 1/5



近藤 一秀

203 5809702 登 色立 2/5



近藤 一秀

203 5809702 登 色立 3/5



近藤 一秀

203 5809702 登 色立 4/5



近藤 一秀

203 5809702 登 色立 5/5



近藤 一秀

204 5823274 登多 色立 1/4



株式会社JTBグローバルマーケティング & トラベル, 株式会社マンガエッグ...

204 5823274 登多 色立 2/4

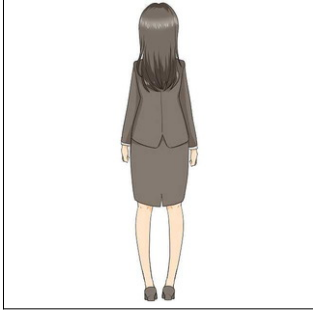

株式会社JTBグローバルマーケティング & トラベル, 株式会社マンガエッグ...

204 5823274 登多 色立 3/4



株式会社JTBグローバルマーケティング & トラベル, 株式会社マンガエッグ...

204 5823274 登多 色立 4/4

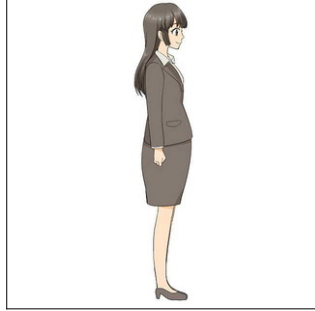

株式会社JTBグローバルマーケティング & トラベル, 株式会社マンガエッグ...

205 5826676 登多 色立 1/5



株式会社トーエル

205 5826676 登多 色立 2/5



株式会社トーエル

205 5826676 登多 色立 3/5



株式会社トーエル

205 5826676 登多 色立 4/5

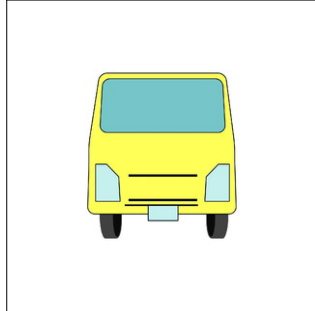

株式会社トーエル

205 5826676 登多 色立 5/5

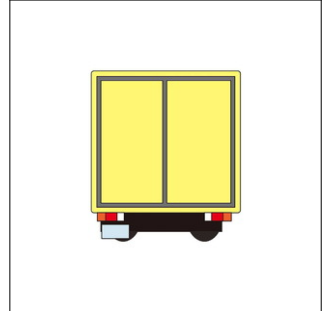

株式会社トーエル

206 5843067 登多 色立

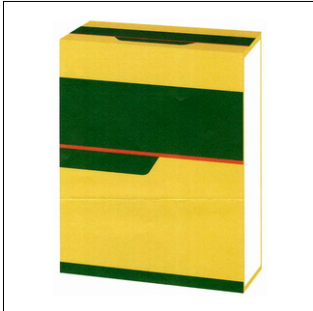

株式会社日本薬健

207 5846037 登多 立

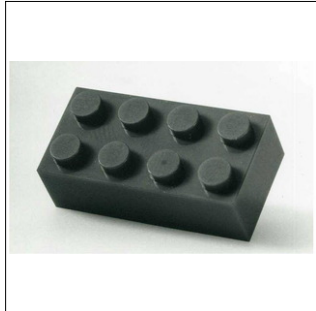

レゴ ジュリス エー/エス

208 5846941 登 色立 1/2

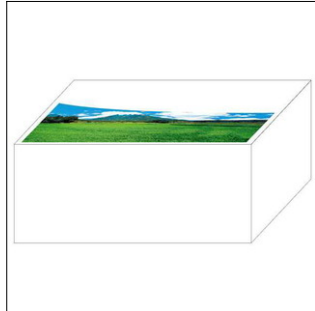

株式会社東洋新薬

208 5846941 登 色立 2/2

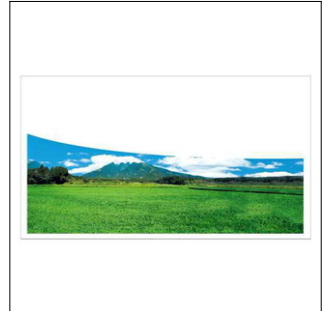

株式会社東洋新薬

209 5849827 登 色立 1/3

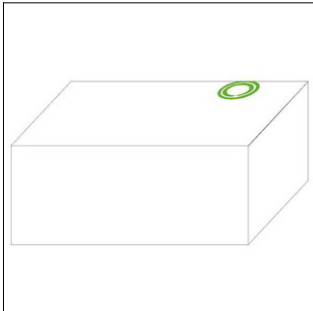

株式会社東洋新薬

209 5849827 登 色立 2/3

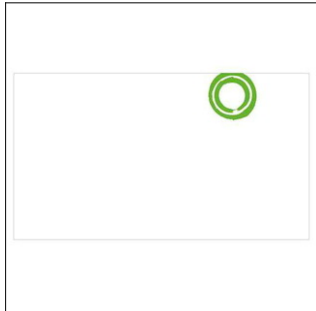

株式会社東洋新薬

209 5849827 登 色立 3/3

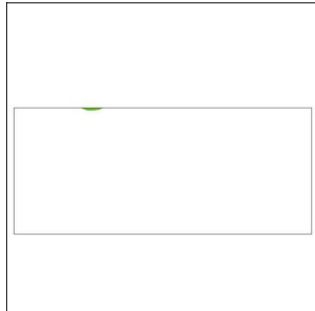

株式会社東洋新薬

210 5854205 登多 色立 1/3



ティカ製薬株式会社

210 5854205 登多 色立 2/3

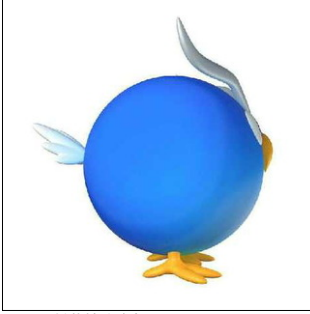

テイカ製菓株式会社

210 5854205 登多 色立 3/3

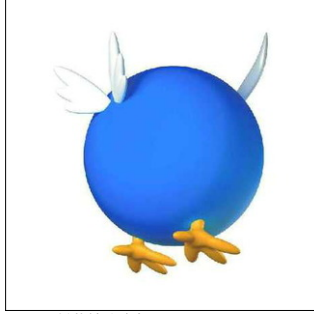

テイカ製菓株式会社

211 5855350 登 色立 1/8



スピン マスター トイズ ユーケー リミテッド

211 5855350 登 色立 2/8



スピン マスター トイズ ユーケー リミテッド

211 5855350 登 色立 3/8

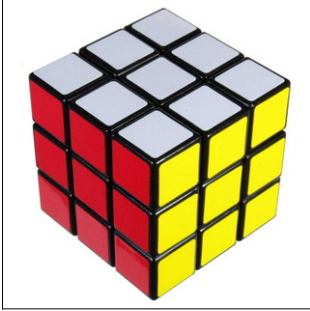

スピン マスター トイズ ユーケー リミテッド

211 5855350 登 色立 4/8

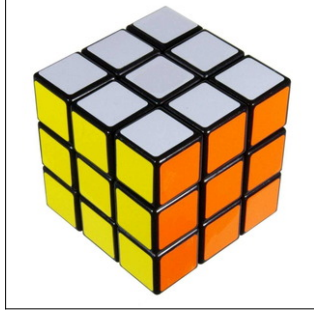

スピン マスター トイズ ユーケー リミテッド

211 5855350 登 色立 5/8

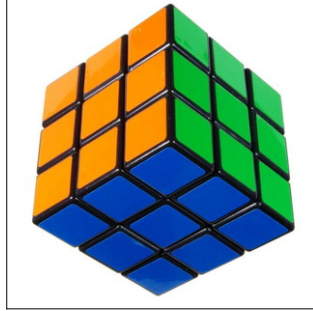

スピン マスター トイズ ユーケー リミテッド

211 5855350 登 色立 6/8

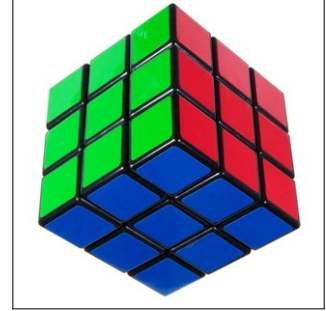

スピン マスター トイズ ユーケー リミテッド

211 5855350 登 色立 7/8

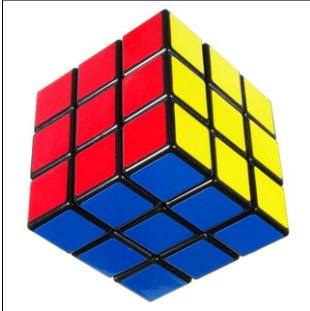

スピン マスター トイズ ユーケー リミテッド

211 5855350 登 色立 8/8

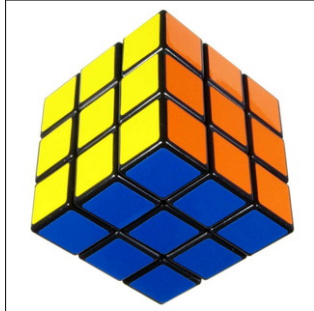

スピン マスター トイズ ユーケー リミテッド

212 5855646 登多 色立 1/4



ライオン株式会社

212 5855646 登多 色立 2/4



ライオン株式会社

212 5855646 登多 色立 3/4



ライオン株式会社

212 5855646 登多 色立 4/4



ライオン株式会社

213 5859913 登多 色立 1/7



吉野石膏株式会社

213 5859913 登多 色立 2/7



吉野石膏株式会社

213 5859913 登多 色立 3/7



吉野石膏株式会社

213 5859913 登多 色立 4/7



吉野石膏株式会社

213 5859913 登多 色立 5/7



吉野石膏株式会社

213 5859913 登多 色立 6/7



吉野石膏株式会社

213 5859913 登多 色立 7/7



吉野石膏株式会社

214 5859915 登多 色立 1/7



吉野石膏株式会社

214 5859915 登多 色立 2/7



吉野石膏株式会社

214 5859915 登多 色立 3/7



吉野石膏株式会社

214 5859915 登多 色立 4/7



吉野石膏株式会社

214 5859915 登多 色立 5/7



吉野石膏株式会社

214 5859915 登多 色立 6/7



吉野石膏株式会社

214 5859915 登多 色立 7/7



吉野石膏株式会社

215 5859917 登多 色立 1/7



吉野石膏株式会社

215 5859917 登多 色立 2/7



吉野石膏株式会社

215 5859917 登多 色立 3/7

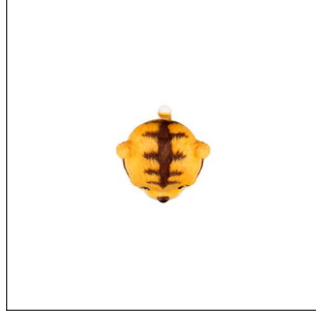

吉野石膏株式会社

215 5859917 登多 色立 4/7



吉野石膏株式会社

215 5859917 登多 色立 5/7



吉野石膏株式会社

215 5859917 登多 色立 6/7



吉野石膏株式会社

215 5859917 登多 色立 7/7



吉野石膏株式会社

216 5859918 登多 色立 1/7



吉野石膏株式会社

216 5859918 登多 色立 2/7



吉野石膏株式会社

216 5859918 登多 色立 3/7



吉野石膏株式会社

216 5859918 登多 色立 4/7

















吉野石膏株式会社

216 5859918 登多 色立 5/7

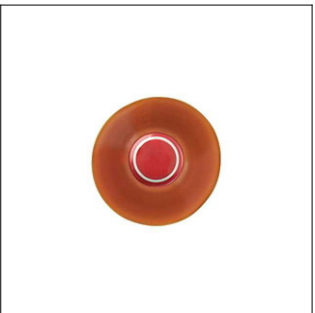
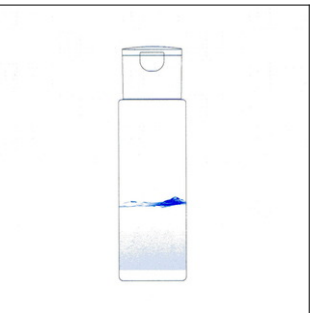
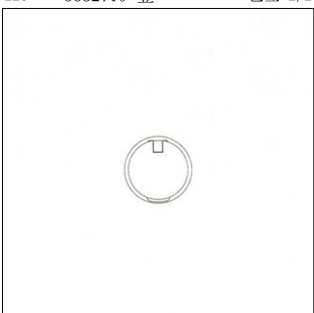
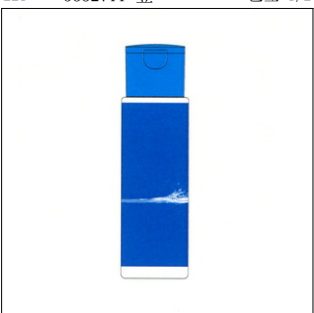
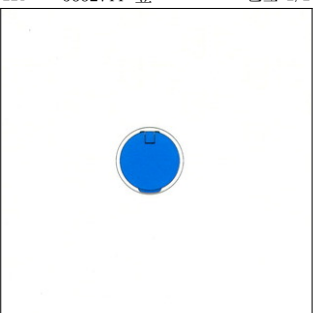

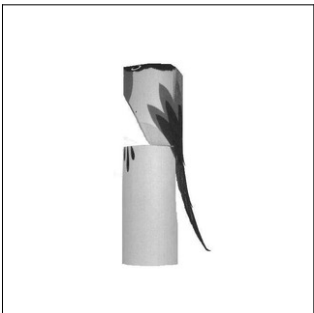
吉野石膏株式会社

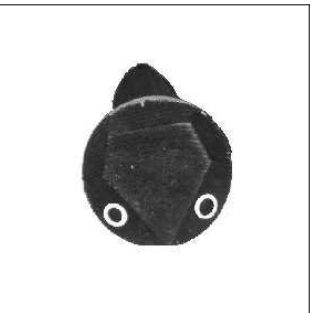
216	5859918	登多	色立 6/7	216	5859918	登多	色立 7/7	217	5867247	登多	色立 1/3	217	5867247	登多	色立 2/3
															
吉野石膏株式会社				吉野石膏株式会社				太平商事株式会社				太平商事株式会社			
217	5867247	登多	色立 3/3	218	5868583	登	色立	219	5869543	登	色立 1/5	219	5869543	登	色立 2/5
															
太平商事株式会社				シーバス ホールディングス (アイビー) リミテッド				宝ホールディングス株式会社				宝ホールディングス株式会社			
219	5869543	登	色立 3/5	219	5869543	登	色立 4/5	219	5869543	登	色立 5/5	220	5882710	登	色立 1/2
															
宝ホールディングス株式会社				宝ホールディングス株式会社				宝ホールディングス株式会社				ロート製薬株式会社			
220	5882710	登	色立 2/2	221	5882711	登	色立 1/2	221	5882711	登	色立 2/2	222	5883383	登	立 1/6
															
ロート製薬株式会社				ロート製薬株式会社				ロート製薬株式会社				宗教法人亀戸天神社			
222	5883383	登	立 2/6	222	5883383	登	立 3/6	222	5883383	登	立 4/6	222	5883383	登	立 5/6
															
宗教法人亀戸天神社				宗教法人亀戸天神社				宗教法人亀戸天神社				宗教法人亀戸天神社			

222 5883383 登 立 6/6

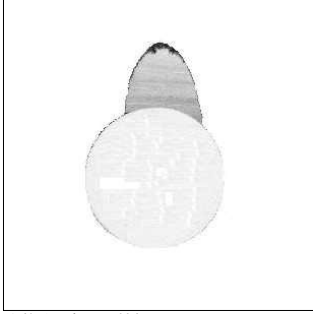

宗教法人亀戸天神社

223 5897144 登 色立 1/4



やまぐち県酪乳業株式会社

223 5897144 登 色立 2/4



やまぐち県酪乳業株式会社

223 5897144 登 色立 3/4



やまぐち県酪乳業株式会社

223 5897144 登 色立 4/4



やまぐち県酪乳業株式会社

224 5901351 登多 色立 1/3



大鵬薬品工業株式会社

224 5901351 登多 色立 2/3



大鵬薬品工業株式会社

224 5901351 登多 色立 3/3



大鵬薬品工業株式会社

225 5901610 登多 色立 1/4



株式会社BEE WORLD

225 5901610 登多 色立 2/4

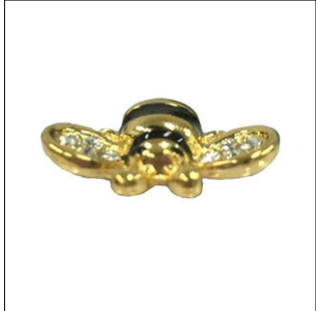

株式会社BEE WORLD

225 5901610 登多 色立 3/4



株式会社BEE WORLD

225 5901610 登多 色立 4/4



株式会社BEE WORLD

226 5909479 登 色立 1/7



ザ プロクター アンド ギャンブル カンパニー

226 5909479 登 色立 2/7



ザ プロクター アンド ギャンブル カンパニー

226 5909479 登 色立 3/7



ザ プロクター アンド ギャンブル カンパニー

226 5909479 登 色立 4/7



ザ プロクター アンド ギャンブル カンパニー

226 5909479 登 色立 5/7

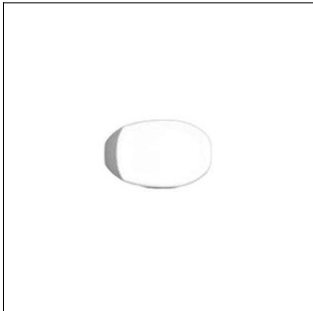

ザ プロクター アンド ギャンブル カンパニー

226 5909479 登 色立 6/7



ザ プロクター アンド ギャンブル カンパニー

226 5909479 登 色立 7/7



ザ プロクター アンド ギャンブル カンパニー

227 5909949 登 色立 1/2



株式会社M's design

227 5909949 登 色立 2/2



株式会社M's design

228 5916693 登多 立

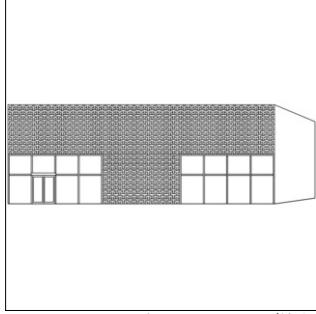

カルチュア・コンビニエンス・クラブ株式会社, 株式会社クライン・ダイサム

229 5928821 登多 色立 1/4

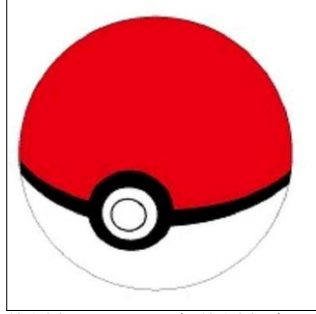

株式会社クリーチャーズ, 株式会社ゲームフリーク, 任天堂株式会社

229 5928821 登多 色立 2/4

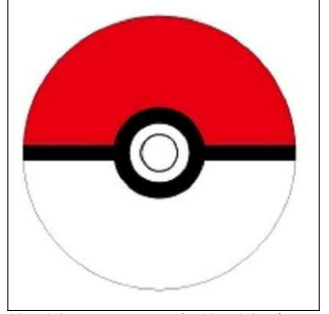

株式会社クリーチャーズ, 株式会社ゲームフリーク, 任天堂株式会社

229 5928821 登多 色立 3/4

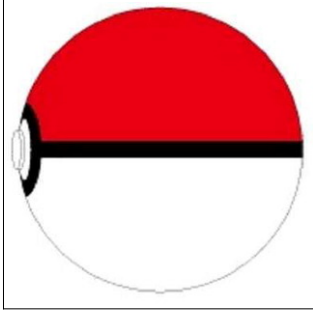

株式会社クリーチャーズ, 株式会社ゲームフリーク, 任天堂株式会社

229 5928821 登多 色立 4/4

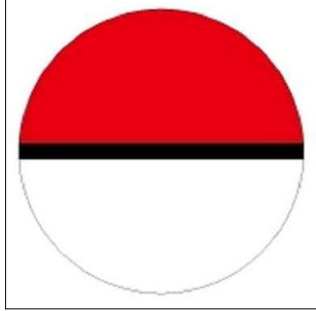

株式会社クリーチャーズ, 株式会社ゲームフリーク, 任天堂株式会社

230 5931664 登 色立 1/4



高梨乳業株式会社

230 5931664 登 色立 2/4



高梨乳業株式会社

230 5931664 登 色立 3/4



高梨乳業株式会社

230 5931664 登 色立 4/4



高梨乳業株式会社

231 5932880 登多 色立 1/7



株式会社かんぼ生命保険

231 5932880 登多 色立 2/7



株式会社かんぼ生命保険

231 5932880 登多 色立 3/7

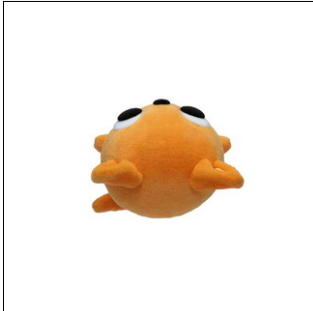

株式会社かんぼ生命保険

231 5932880 登多 色立 4/7



株式会社かんぼ生命保険

231 5932880 登多 色立 5/7



株式会社かんぼ生命保険

231 5932880 登多 色立 6/7



株式会社かんぼ生命保険

231 5932880 登多 色立 7/7



株式会社かんぼ生命保険

232 5934491 登 立 1/2

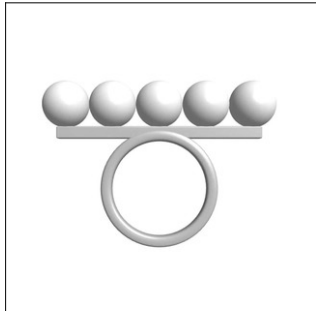

株式会社TASAKI

232 5934491 登 立 2/2

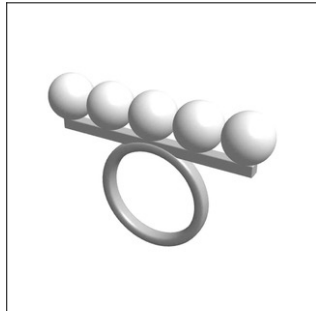

株式会社TASAKI

233 5935625 登 立 1/3

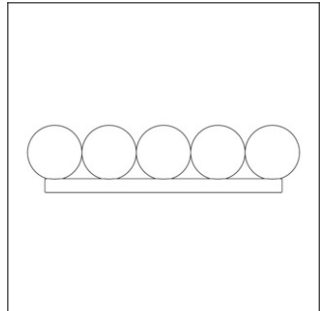

株式会社TASAKI

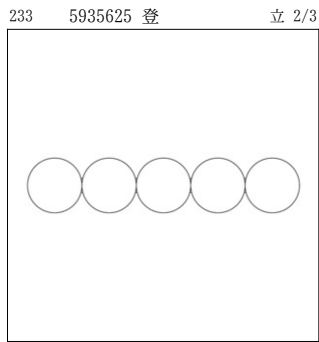

株式会社TASAKI

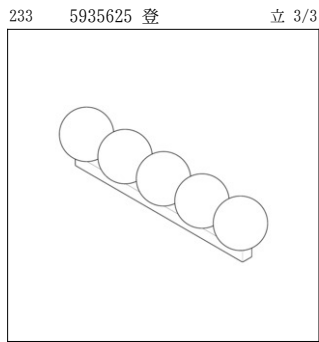

株式会社TASAKI

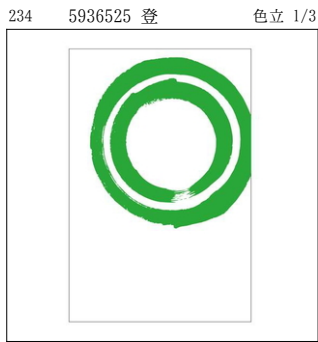

株式会社東洋新薬

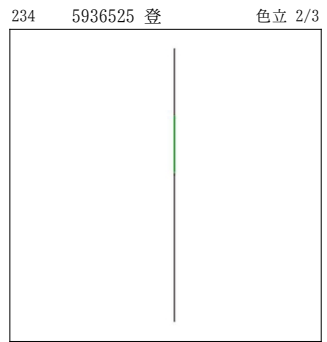

株式会社東洋新薬

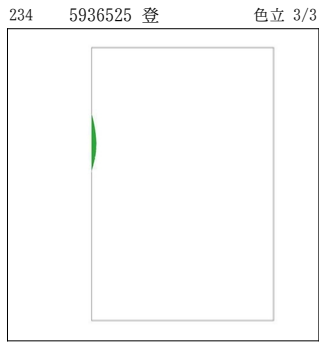

株式会社東洋新薬

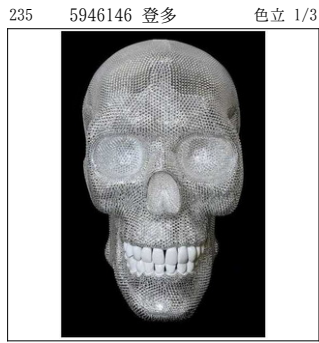

フィリップ プレイン

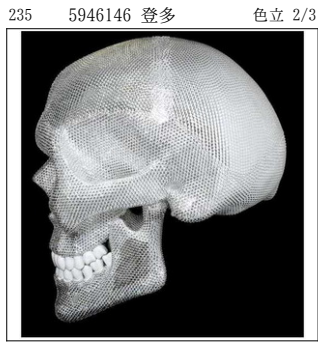

フィリップ プレイン

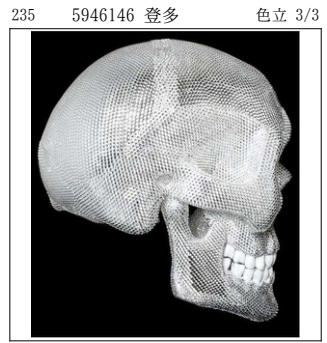

フィリップ プレイン

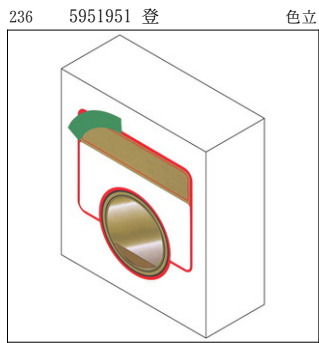

フマキラー株式会社



フマキラー株式会社



フマキラー株式会社

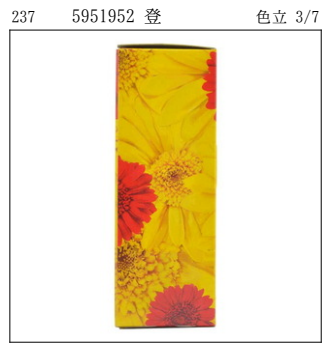

フマキラー株式会社

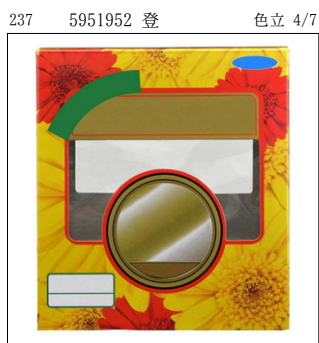

フマキラー株式会社

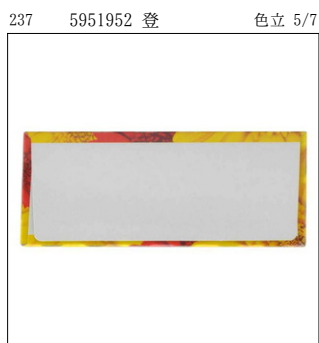

フマキラー株式会社



フマキラー株式会社

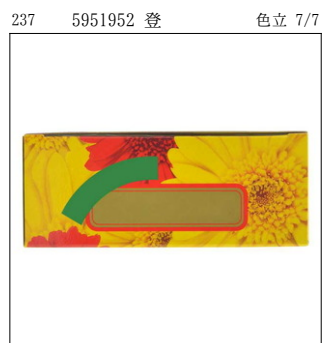

フマキラー株式会社

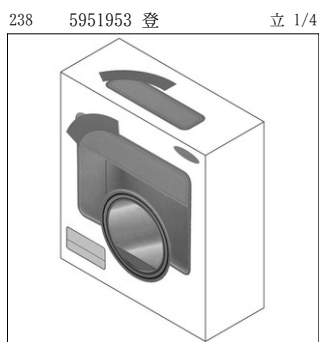

フマキラー株式会社

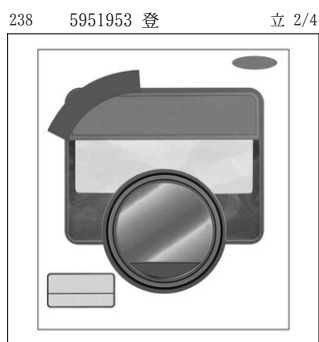

フマキラー株式会社



フマキラー株式会社

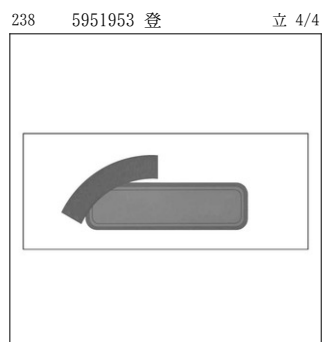

フマキラー株式会社

239 5959116 登多 色立 1/4



味の素株式会社

239 5959116 登多 色立 2/4



味の素株式会社

239 5959116 登多 色立 3/4



味の素株式会社

239 5959116 登多 色立 4/4



味の素株式会社

240 5970261 登 色立 1/4

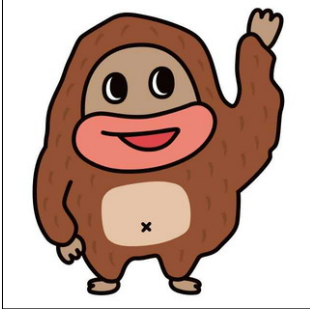

正栄食品工業株式会社

240 5970261 登 色立 2/4

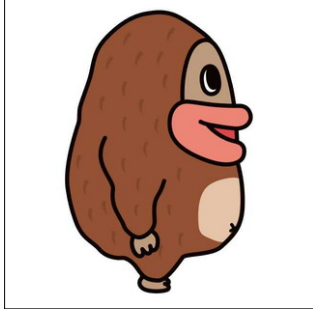

正栄食品工業株式会社

240 5970261 登 色立 3/4

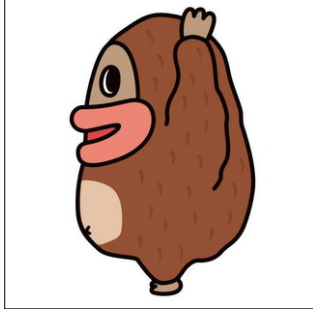

正栄食品工業株式会社

240 5970261 登 色立 4/4

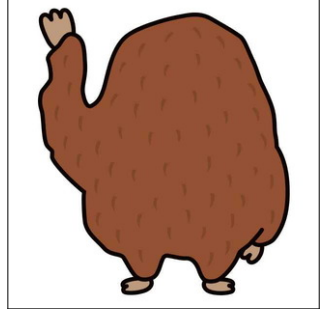

正栄食品工業株式会社

241 5978510 登 色立 1/3

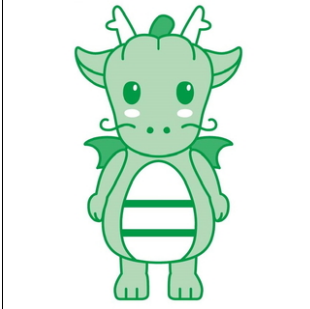

全国農業協同組合連合会

241 5978510 登 色立 2/3

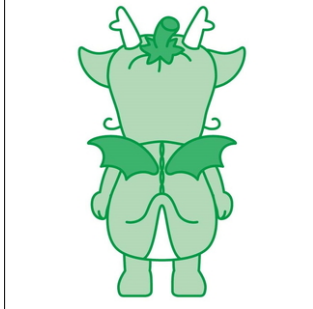

全国農業協同組合連合会

241 5978510 登 色立 3/3

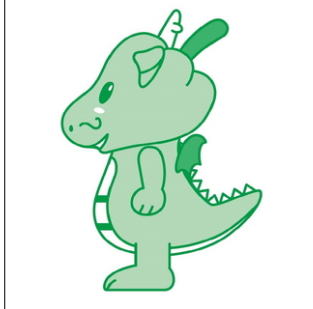

全国農業協同組合連合会

242 5983054 登多 立 1/4

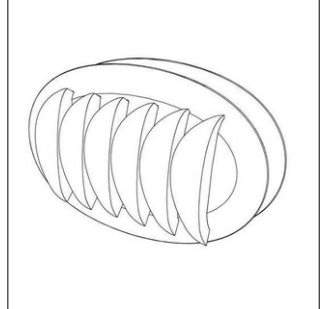

株式会社エムピーキッチン

242 5983054 登多 立 2/4

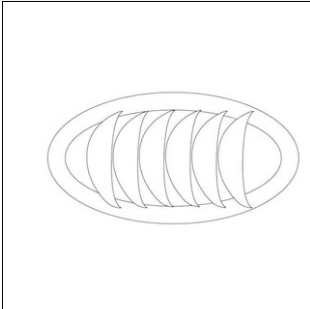

株式会社エムピーキッチン

242 5983054 登多 立 3/4

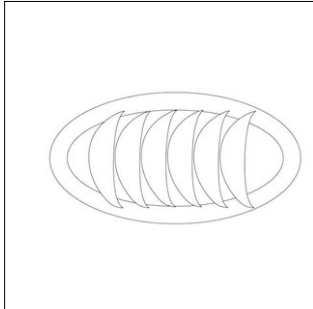

株式会社エムピーキッチン

242 5983054 登多 立 4/4

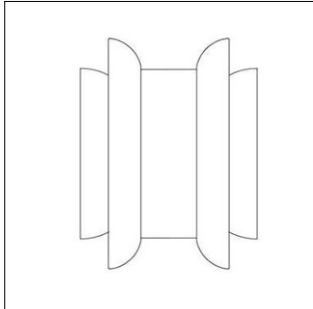

株式会社エムピーキッチン

243 5991770 登多 色立 1/3



キッコーマン株式会社

243 5991770 登多 色立 2/3



キッコーマン株式会社

243 5991770 登多 色立 3/3



キッコーマン株式会社

244 6012673 登 色立 1/14



宝ホールディングス株式会社

244 6012673 登 色立 2/14



宝ホールディングス株式会社

244 6012673 登 色立 3/14



宝ホールディングス株式会社

244 6012673 登 色立 4/14



宝ホールディングス株式会社

244 6012673 登 色立 5/14



宝ホールディングス株式会社

244 6012673 登 色立 6/14



宝ホールディングス株式会社

244 6012673 登 色立 7/14



宝ホールディングス株式会社

244 6012673 登 色立 8/14



宝ホールディングス株式会社

244 6012673 登 色立 9/14



宝ホールディングス株式会社

244 6012673 登 色立 10/14



宝ホールディングス株式会社

244 6012673 登 色立 11/14



宝ホールディングス株式会社

244 6012673 登 色立 12/14



宝ホールディングス株式会社

244 6012673 登 色立 13/14



宝ホールディングス株式会社

244 6012673 登 色立 14/14



宝ホールディングス株式会社

245 6015232 登 立 1/4



ザ プロクター アンド ギャンブル カンパニー

245 6015232 登 立 2/4



ザ プロクター アンド ギャンブル カンパニー

245 6015232 登 立 3/4



ザ プロクター アンド ギャンブル カンパニー

245 6015232 登 立 4/4

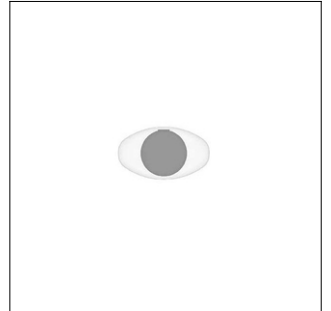

ザ プロクター アンド ギャンブル カンパニー

246 6015908 登多 立 1/6

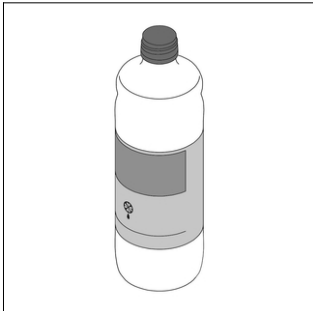

株式会社中村商店

246 6015908 登多 立 2/6

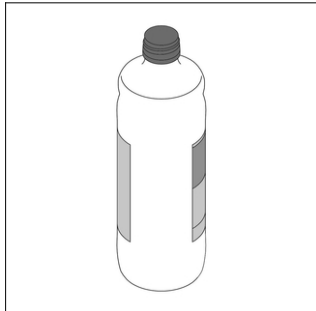

株式会社中村商店

246 6015908 登多 立 3/6



株式会社中村商店

246 6015908 登多 立 4/6

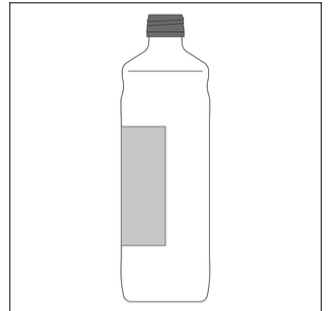

株式会社中村商店

246 6015908 登多 立 5/6

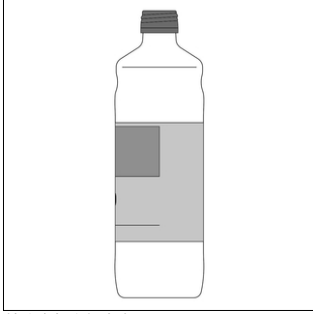

株式会社中村商店

246 6015908 登多 立 6/6

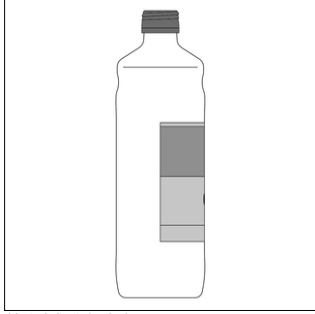

株式会社中村商店

247 6018376 登多 色立



大阪ガスケミカル株式会社

248 6021215 登 立 1/6



宗教法人亀戸天神社

248 6021215 登 立 2/6



宗教法人亀戸天神社

248 6021215 登 立 3/6



宗教法人亀戸天神社

248 6021215 登 立 4/6



宗教法人亀戸天神社

248 6021215 登 立 5/6

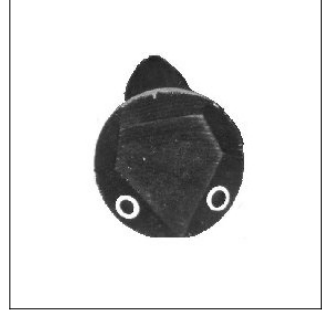

宗教法人亀戸天神社

248 6021215 登 立 6/6

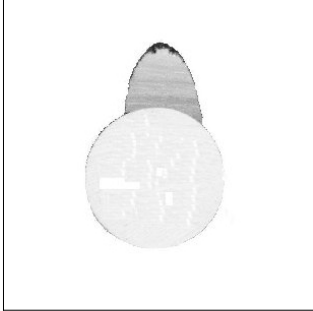

宗教法人亀戸天神社

249 6024341 登 色立 1/6



サンドロ ポッテガ

249 6024341 登 色立 2/6



サンドロ ポッテガ

249 6024341 登 色立 3/6



サンドロ ポッテガ

249 6024341 登 色立 4/6



サンドロ ポッテガ

249 6024341 登 色立 5/6



サンドロ ポッテガ

249 6024341 登 色立 6/6

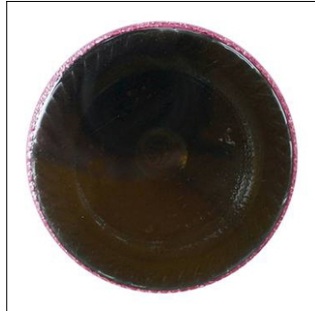

サンドロ ポッテガ

250 6024342 登 色立 1/6



サンドロ ポッテガ

250 6024342 登 色立 2/6



サンドロ ポッテガ

250 6024342 登 色立 3/6



サンドロ ポッテガ

250 6024342 登 色立 4/6



サンドロ ポッテガ

250 6024342 登 色立 5/6



サンドロ ポッテガ

250 6024342 登 色立 6/6

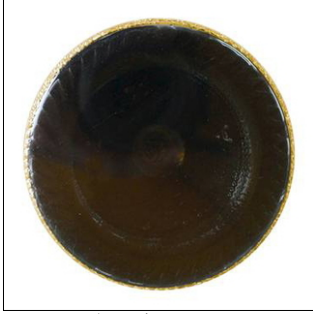

サンドロ ポッテガ

251 6024343 登 色立 1/6



サンドロ ポッテガ

251 6024343 登 色立 2/6



サンドロ ポッテガ

251 6024343 登 色立 3/6



サンドロ ポッテガ

251 6024343 登 色立 4/6



サンドロ ポッテガ

251 6024343 登 色立 5/6



サンドロ ポッテガ

251 6024343 登 色立 6/6



サンドロ ポッテガ

252 6029857 登 立 1/5

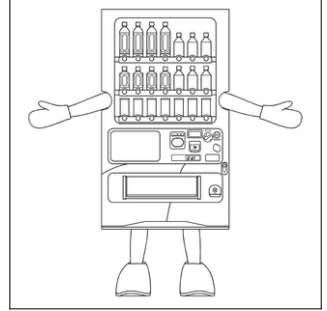

株式会社J R東日本クロスステーション

252 6029857 登 立 2/5

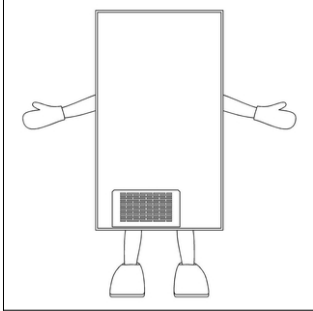

株式会社J R東日本クロスステーション

252 6029857 登 立 3/5

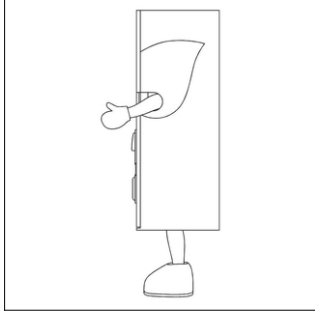

株式会社J R東日本クロスステーション

252 6029857 登 立 4/5

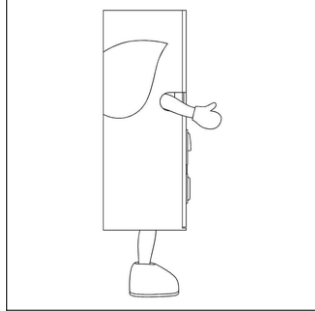

株式会社J R東日本クロスステーション

252 6029857 登 立 5/5

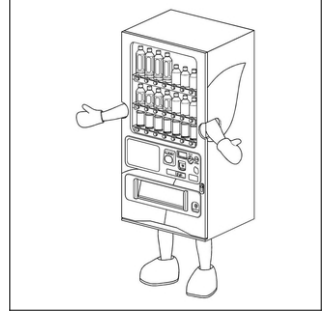

株式会社J R東日本クロスステーション

253 6031041 登 色立 1/7



キッコーマン株式会社

253 6031041 登 色立 2/7



キッコーマン株式会社

253 6031041 登 色立 3/7



キッコーマン株式会社

253 6031041 登 色立 4/7



キッコーマン株式会社

253 6031041 登 色立 5/7



キッコーマン株式会社

253 6031041 登 色立 6/7



キッコーマン株式会社

253 6031041 登 色立 7/7



キッコーマン株式会社

254 6031305 登 色立 1/5



株式会社明治

254 6031305 登 色立 2/5



株式会社明治

254 6031305 登 色立 3/5



株式会社明治

254 6031305 登 色立 4/5



株式会社明治

254 6031305 登 色立 5/5



株式会社明治

255 6033858 登 立 1/2

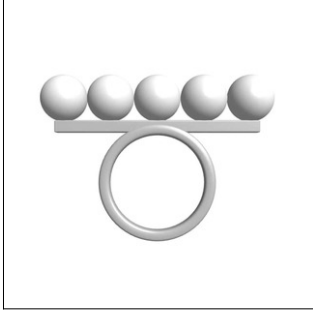

株式会社TASAKI

255 6033858 登 立 2/2

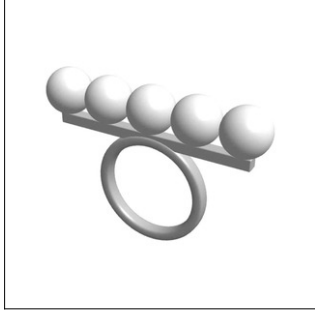

株式会社TASAKI

256 6037813 登 色立 1/7



フランツ株式会社

256 6037813 登 色立 2/7



フランツ株式会社

256 6037813 登 色立 3/7



フランツ株式会社

256 6037813 登 色立 4/7



フランツ株式会社

256 6037813 登 色立 5/7



フランツ株式会社

256 6037813 登 色立 6/7



フランツ株式会社

256 6037813 登 色立 7/7



フランツ株式会社

257 6040264 登多 色立 1/4



株式会社山野楽器

257 6040264 登多 色立 2/4

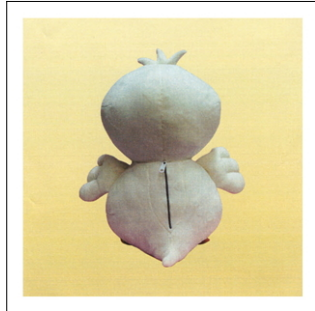

株式会社山野楽器

257 6040264 登多 色立 3/4



株式会社山野楽器

257 6040264 登多 色立 4/4



株式会社山野楽器

258 6047746 登多 色立 1/5



ソフトバンクロボティクスグループ株式会社

258 6047746 登多 色立 2/5

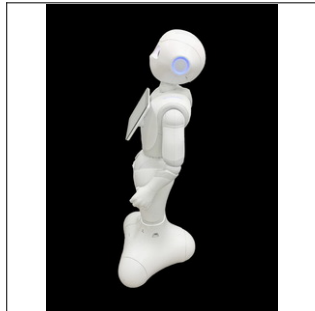

ソフトバンクロボティクスグループ株式会社

258 6047746 登多 色立 3/5

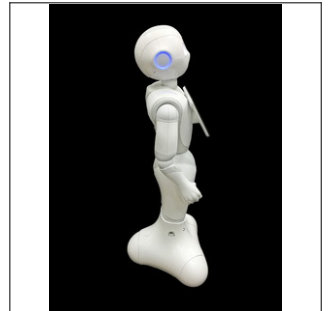

ソフトバンクロボティクスグループ株式会社

258 6047746 登多 色立 4/5

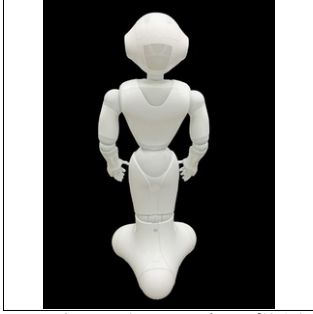

ソフトバンクロボティクスグループ株式会社

258 6047746 登多 色立 5/5



ソフトバンクロボティクスグループ株式会社

259 6065967 登 色立



株式会社中村藤吉本店

260 6065968 登 色立



株式会社中村藤吉本店

261 6072708 登多 立

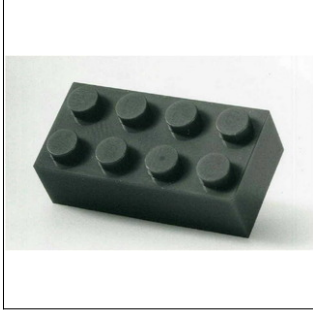

レゴ ジュリス エー/エス

262 6080622 登多 色立 1/3



キッコマン株式会社

262 6080622 登多 色立 2/3



キッコマン株式会社

262 6080622 登多 色立 3/3



キッコマン株式会社

263 6081496 登多 色立 1/7



株式会社L I F U L L

263 6081496 登多 色立 2/7



株式会社L I F U L L

263 6081496 登多 色立 3/7



株式会社L I F U L L

263 6081496 登多 色立 4/7

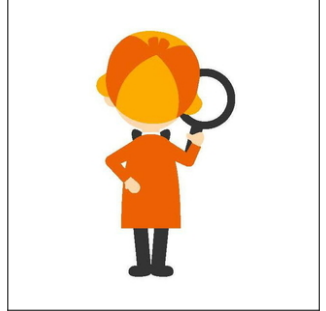

株式会社L I F U L L

263 6081496 登多 色立 5/7



株式会社L I F U L L

263 6081496 登多 色立 6/7

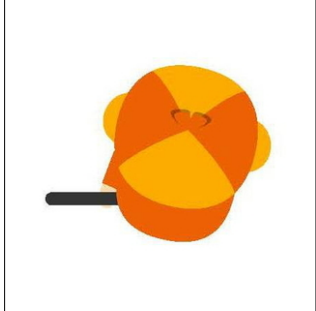

株式会社L I F U L L

263 6081496 登多 色立 7/7



株式会社L I F U L L

264 6081795 登多 色立 1/5



ソフトバンクロボティクスグループ株式会社

264 6081795 登多 色立 2/5

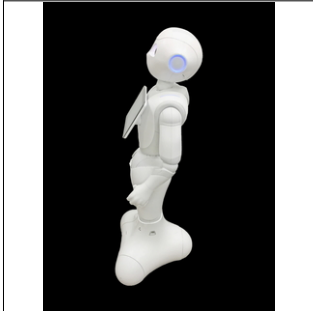

ソフトバンクロボティクスグループ株式会社

264 6081795 登多 色立 3/5

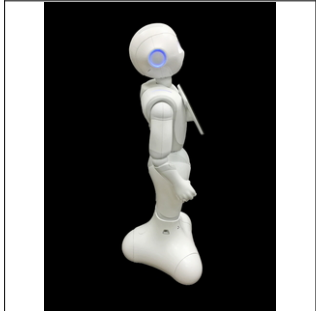

ソフトバンクロボティクスグループ株式会社

264 6081795 登多 色立 4/5

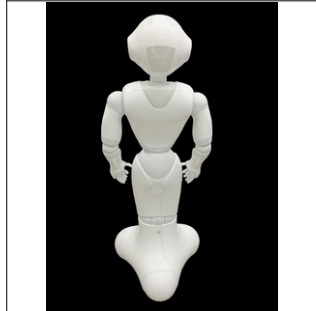

ソフトバンクロボティクスグループ株式会社

264 6081795 登多 色立 5/5



ソフトバンクロボティクスグループ株式会社



株式会社チェリオジャパン



学校法人二松学舎



学校法人二松学舎



学校法人二松学舎



学校法人二松学舎



よつ葉乳業株式会社



よつ葉乳業株式会社



よつ葉乳業株式会社



よつ葉乳業株式会社



株式会社かんぼ生命保険



株式会社かんぼ生命保険



株式会社かんぼ生命保険



株式会社かんぼ生命保険



株式会社かんぼ生命保険



株式会社かんぼ生命保険



株式会社かんぼ生命保険

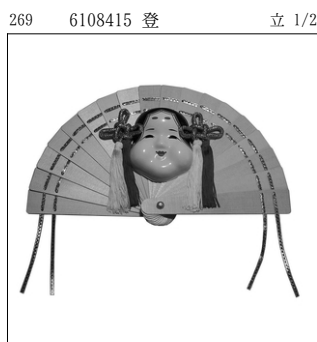

松下 英了



松下 英了



株式会社クリーチャーズ, 株式会社ゲームフリーク, 任天堂株式会社

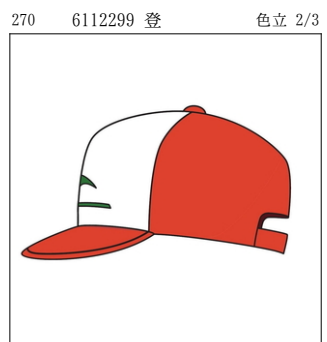

株式会社クリーチャーズ, 株式会社ゲームフリーク, 任天堂株式会社

270 6112299 登 色立 3/3

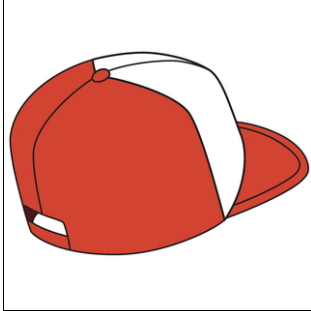

株式会社クリーチャーズ, 株式会社ゲームフリーク, 任天堂株式会社

271 6116244 登多 色立 1/2



任天堂株式会社

271 6116244 登多 色立 2/2



任天堂株式会社

272 6123514 登多 色立 1/3



日本化薬株式会社

272 6123514 登多 色立 2/3

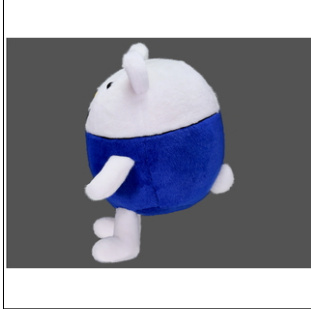

日本化薬株式会社

272 6123514 登多 色立 3/3



日本化薬株式会社

273 6126179 登 立 1/2



久光製薬株式会社

273 6126179 登 立 2/2



久光製薬株式会社

274 6127292 登 色立 1/4



キリンホールディングス株式会社

274 6127292 登 色立 2/4



キリンホールディングス株式会社

274 6127292 登 色立 3/4



キリンホールディングス株式会社

274 6127292 登 色立 4/4



キリンホールディングス株式会社

275 6138497 登多 色立 1/7

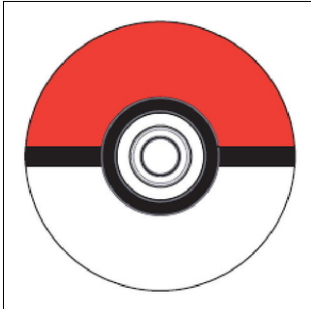

株式会社クリーチャーズ, 株式会社ゲームフリーク, 任天堂株式会社

275 6138497 登多 色立 2/7

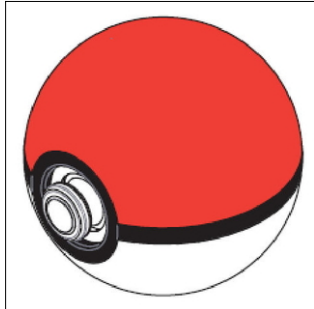

株式会社クリーチャーズ, 株式会社ゲームフリーク, 任天堂株式会社

275 6138497 登多 色立 3/7

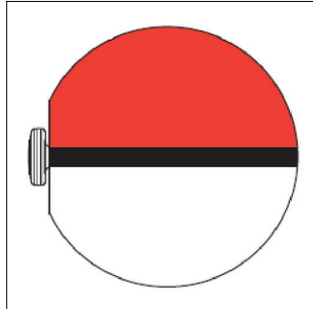

株式会社クリーチャーズ, 株式会社ゲームフリーク, 任天堂株式会社

275 6138497 登多 色立 4/7

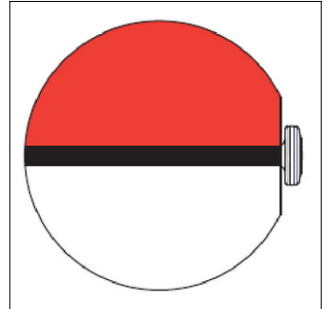

株式会社クリーチャーズ, 株式会社ゲームフリーク, 任天堂株式会社

275 6138497 登多 色立 5/7

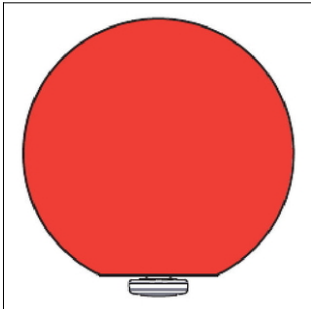

株式会社クリーチャーズ, 株式会社ゲームフリーク, 任天堂株式会社

275 6138497 登多 色立 6/7

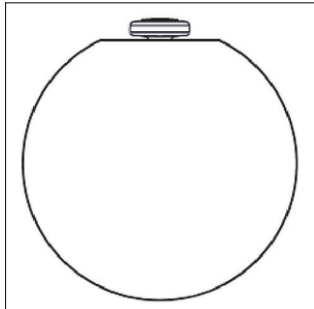

株式会社クリーチャーズ, 株式会社ゲームフリーク, 任天堂株式会社

275 6138497 登多 色立 7/7

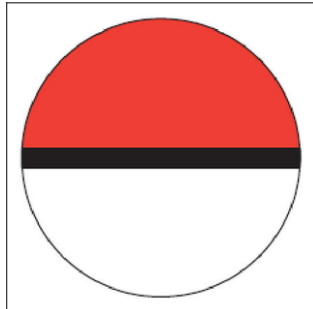

株式会社クリーチャーズ, 株式会社ゲームフリーク, 任天堂株式会社

276 6138500 登多 色立 1/4



株式会社クリーチャーズ, 株式会社ゲームフリーク, 任天堂株式会社

276 6138500 登多 色立 2/4



株式会社クリーチャーズ, 株式会社ゲームフリーク, 任天堂株式会社

276 6138500 登多 色立 3/4



株式会社クリーチャーズ, 株式会社ゲームフリーク, 任天堂株式会社

276 6138500 登多 色立 4/4



株式会社クリーチャーズ, 株式会社ゲームフリーク, 任天堂株式会社

277 6140534 登 色立 1/4



フランツ株式会社

277 6140534 登 色立 2/4



フランツ株式会社

277 6140534 登 色立 3/4



フランツ株式会社

277 6140534 登 色立 4/4



フランツ株式会社

278 6170329 登多 色立 1/4



株式会社メトロアドエージェンシー

278 6170329 登多 色立 2/4



株式会社メトロアドエージェンシー

278 6170329 登多 色立 3/4



株式会社メトロアドエージェンシー

278 6170329 登多 色立 4/4



株式会社メトロアドエージェンシー

279 6171100 登多 色立 1/2



株式会社フープスター・サカイ

279 6171100 登多 色立 2/2



株式会社フープスター・サカイ

280 6185773 登多 色立 1/6



株式会社キングジム

280 6185773 登多 色立 2/6



株式会社キングジム

280 6185773 登多 色立 3/6

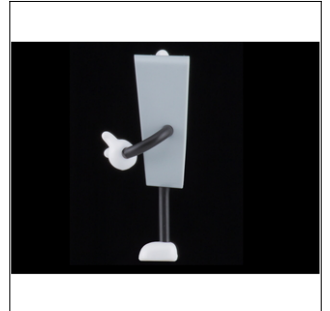

株式会社キングジム

280 6185773 登多 色立 4/6

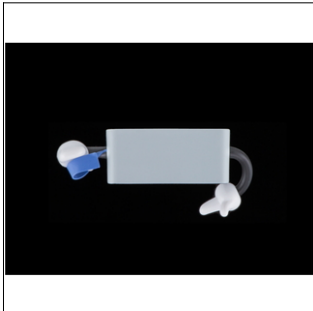

株式会社キングジム

280 6185773 登多 色立 5/6

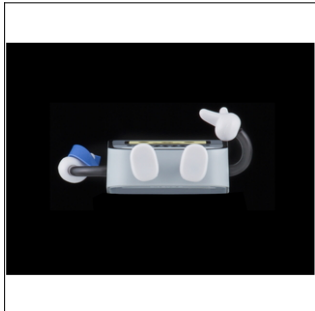

株式会社キングジム

280 6185773 登多 色立 6/6

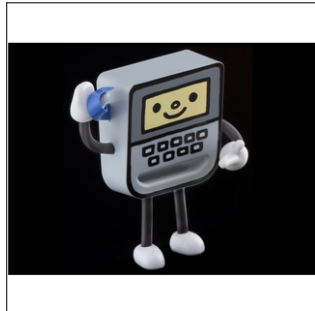

株式会社キングジム

281 6187084 登多 色立 1/4



ネットヨタ横浜株式会社

281 6187084 登多 色立 2/4

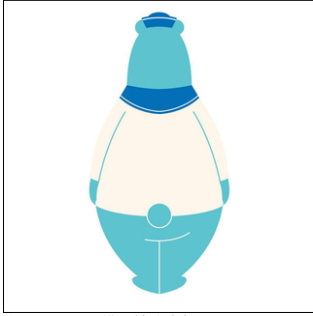

ネットヨタ横浜株式会社

281 6187084 登多 色立 3/4

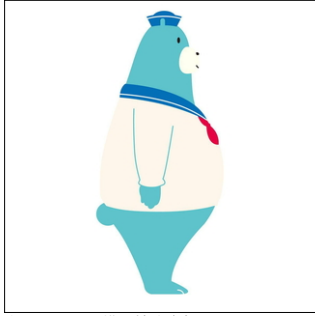

ネットヨタ横浜株式会社

281 6187084 登多 色立 4/4

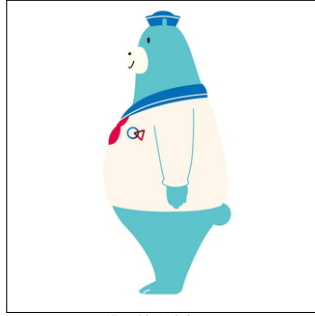

ネットヨタ横浜株式会社

282 6192650 登多 色立



津村 佳和

283 6200195 登多 色立 1/7



株式会社コロブラ

283 6200195 登多 色立 2/7

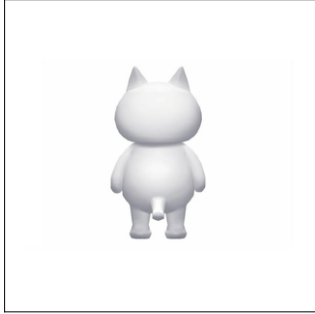

株式会社コロブラ

283 6200195 登多 色立 3/7



株式会社コロブラ

283 6200195 登多 色立 4/7



株式会社コロブラ

283 6200195 登多 色立 5/7



株式会社コロブラ

283 6200195 登多 色立 6/7



株式会社コロブラ

283 6200195 登多 色立 7/7



株式会社コロブラ

284 6212662 登多 立 1/3

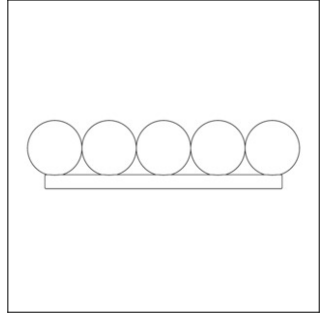

株式会社TASAKI

284 6212662 登多 立 2/3

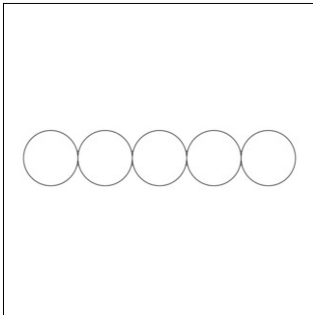

株式会社TASAKI

284 6212662 登多 立 3/3

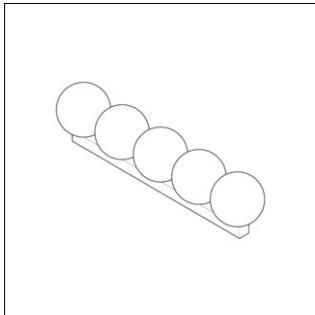

株式会社TASAKI

285 6224884 登多 色立 1/7



活力東勢股▲ふん▼有限公司

285 6224884 登多 色立 2/7



活力東勢股▲ふん▼有限公司

285 6224884 登多 色立 3/7



活力東勢股▲ふん▼有限公司

285 6224884 登多 色立 4/7



活力東勢股▲ふん▼有限公司

285 6224884 登多 色立 5/7



活力東勢股▲ふん▼有限公司

285 6224884 登多 色立 6/7

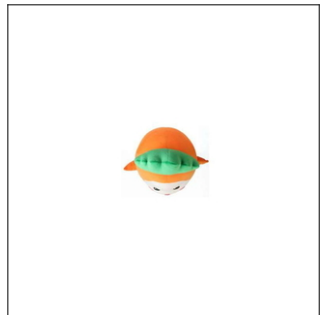

活力東勢股▲ふん▼有限公司

285 6224884 登多 色立 7/7

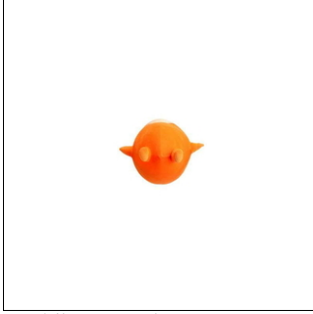

活力東勢股▲ふん▼有限公司

286 6238525 登多 立

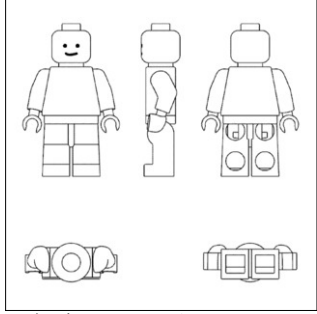

レゴ ジュリス エー/ЭС

287 6246408 登多 立 1/3



株式会社M J I

287 6246408 登多 立 2/3



株式会社M J I

287 6246408 登多 立 3/3



株式会社M J I

288 6247766 登多 色立 1/5



白元アース株式会社

288 6247766 登多 色立 2/5



白元アース株式会社

288 6247766 登多 色立 3/5



白元アース株式会社

288 6247766 登多 色立 4/5



白元アース株式会社

288 6247766 登多 色立 5/5



白元アース株式会社

289 6249303 登 色立 1/4



株式会社日清製粉グループ本社

289 6249303 登 色立 2/4



株式会社日清製粉グループ本社

289 6249303 登 色立 3/4



株式会社日清製粉グループ本社

289 6249303 登 色立 4/4



株式会社日清製粉グループ本社

290 6249304 登 色立 1/4



株式会社日清製粉グループ本社

290 6249304 登 色立 2/4



株式会社日清製粉グループ本社

290 6249304 登 色立 3/4



株式会社日清製粉グループ本社

290 6249304 登 色立 4/4

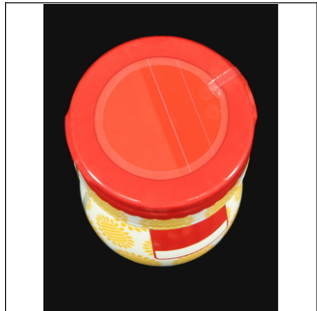

株式会社日清製粉グループ本社

291 6257915 登 立 1/6

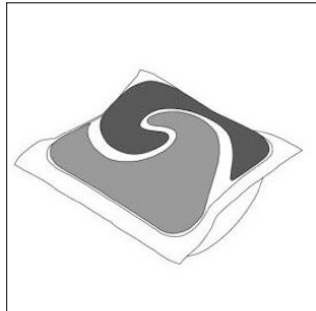

ザ プロクター アンド ギャンブル カンパニー

291 6257915 登 立 2/6

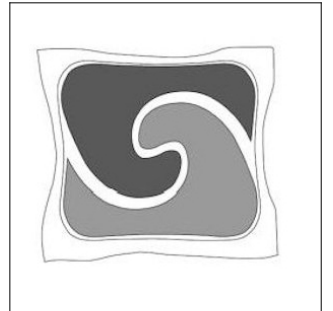

ザ プロクター アンド ギャンブル カンパニー

291 6257915 登 立 3/6

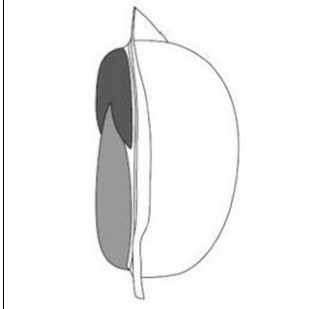

ザ プロクター アンド ギャンブル カンパニー

291 6257915 登 立 4/6

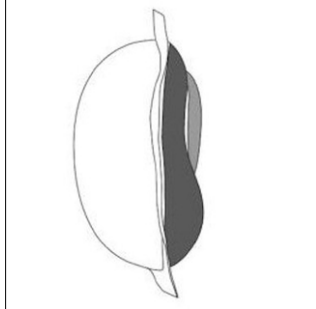

ザ プロクター アンド ギャンブル カンパニー

291 6257915 登 立 5/6

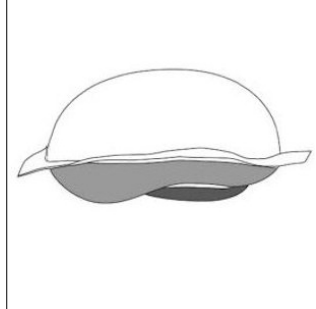

ザ プロクター アンド ギャンブル カンパニー

291 6257915 登 立 6/6

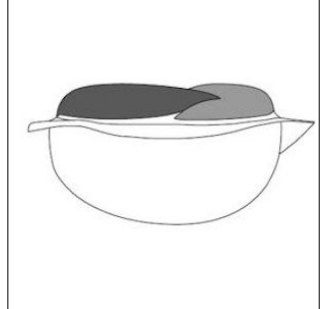

ザ プロクター アンド ギャンブル カンパニー

292 6260675 登 立 1/2



久光製薬株式会社

292 6260675 登 立 2/2



久光製薬株式会社

293 6289661 登 立 1/6



ベルノ リカール メキシコ エスアード セーヴェー

293 6289661 登 立 2/6



ベルノ リカール メキシコ エスアード セーヴェー

293 6289661 登 立 3/6

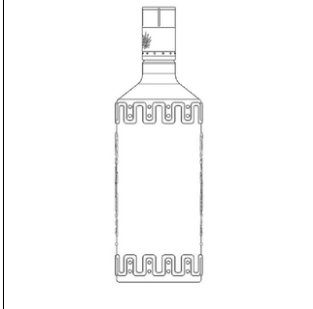

ベルノ リカール メキシコ エスアード セーヴェー

293 6289661 登 立 4/6



ベルノ リカール メキシコ エスアード セーヴェー

293 6289661 登 立 5/6



ベルノ リカール メキシコ エスアード セーヴェー

293 6289661 登 立 6/6

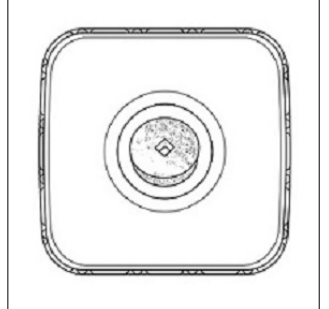

ベルノ リカール メキシコ エスアード セーヴェー

294 6307912 登多 色立 1/6



中野区

294 6307912 登多 色立 2/6



中野区

294 6307912 登多 色立 3/6

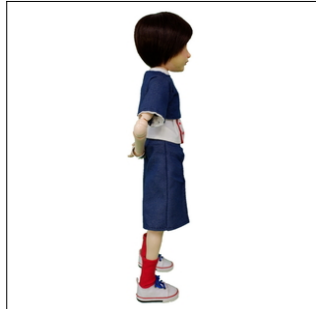

中野区

294 6307912 登多 色立 4/6



中野区

294 6307912 登多 色立 5/6



中野区

294 6307912 登多 色立 6/6



中野区

295 6307913 登 色立 1/6



中野区

295 6307913 登 色立 2/6



中野区

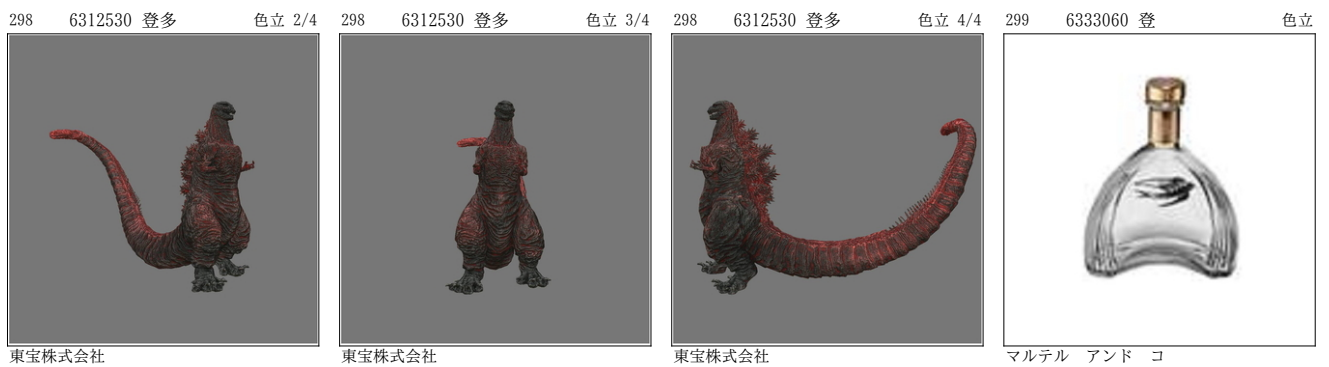
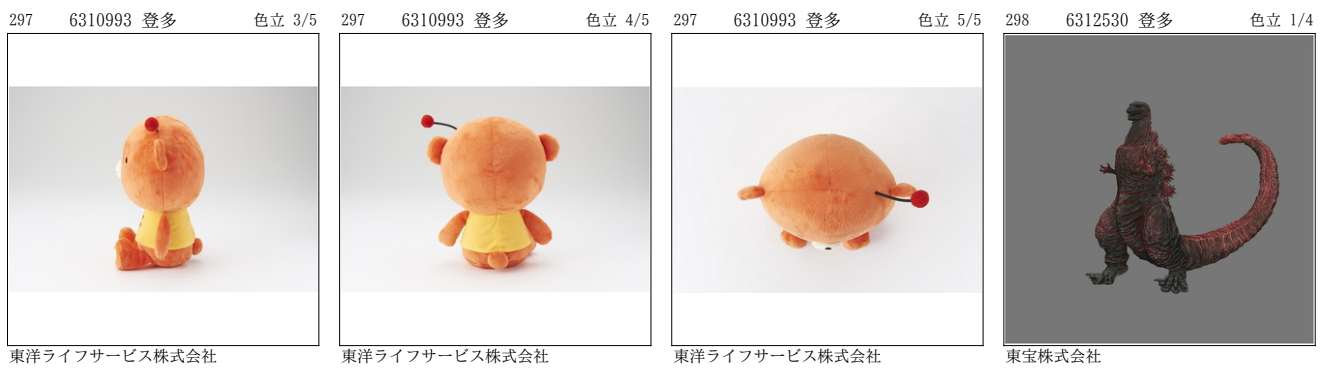
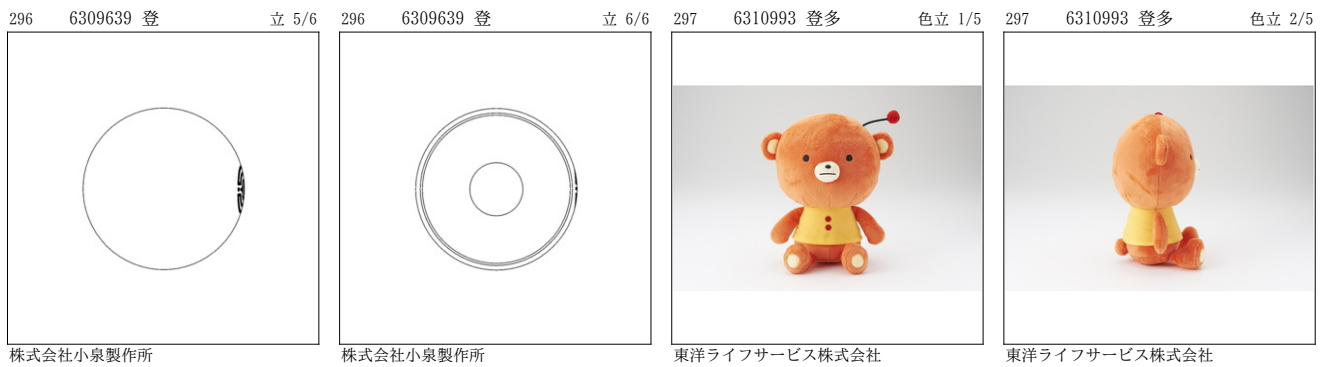
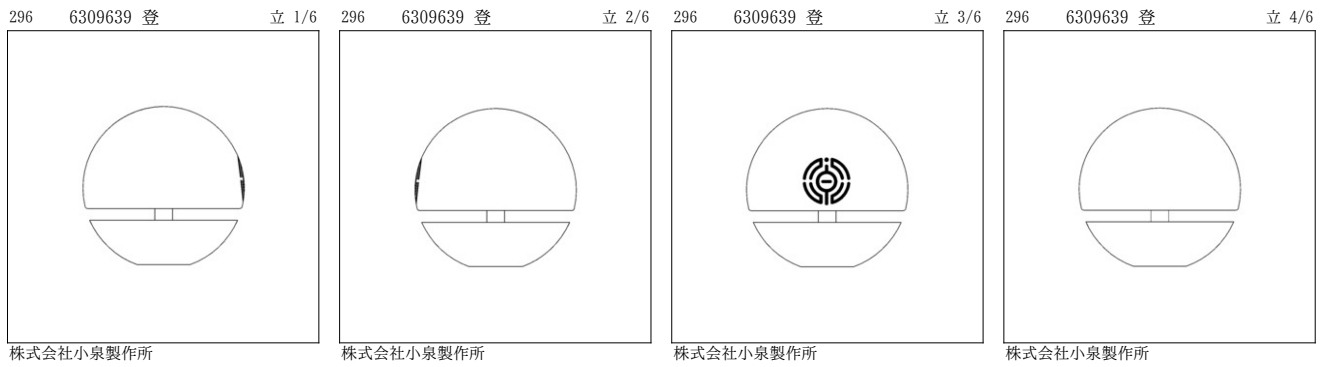

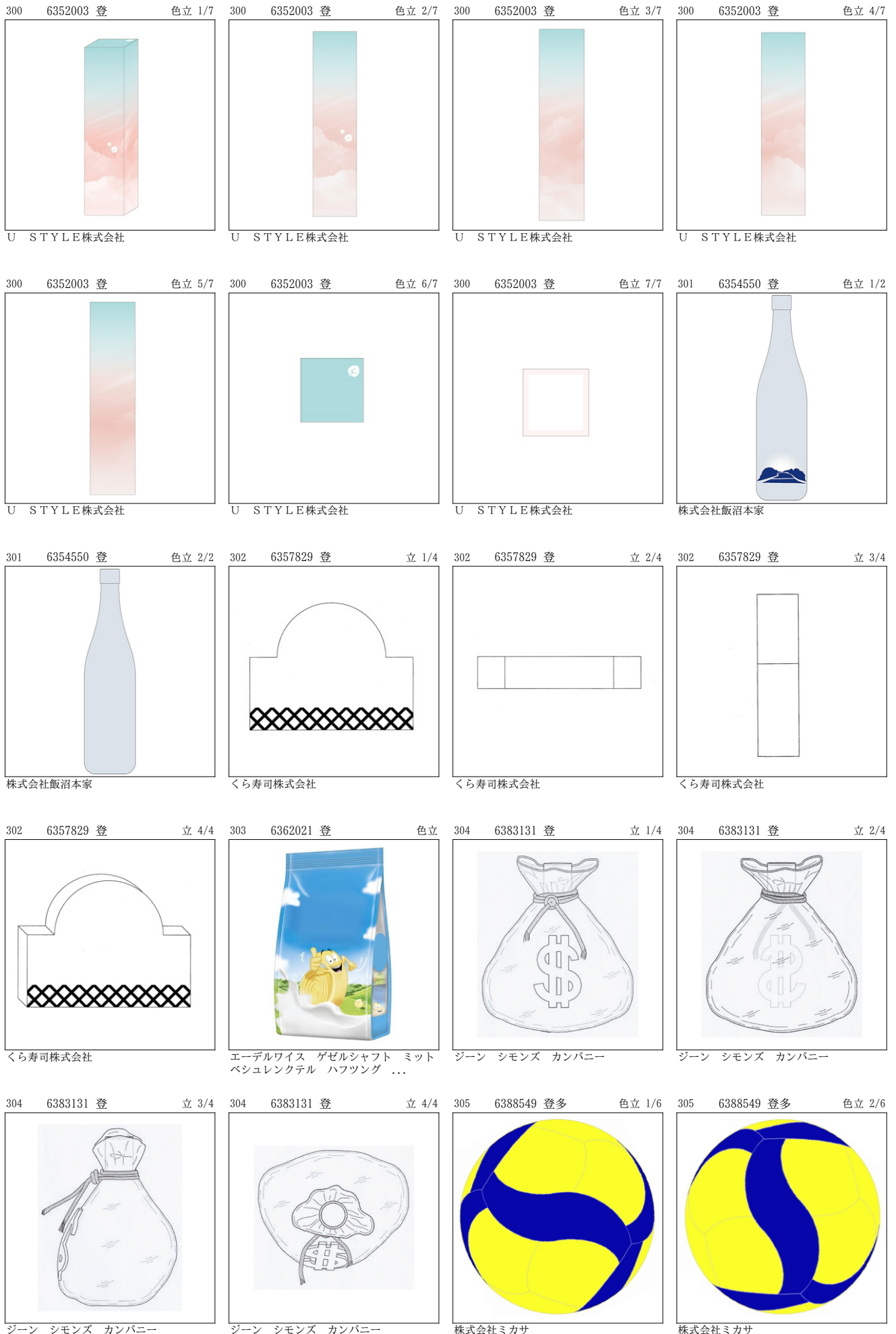

305 6388549 登多 色立 3/6

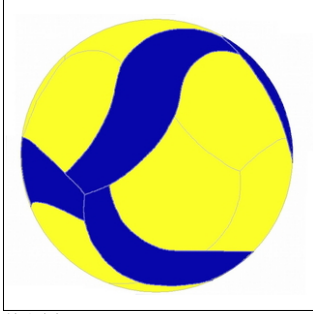

株式会社ミカサ

305 6388549 登多 色立 4/6

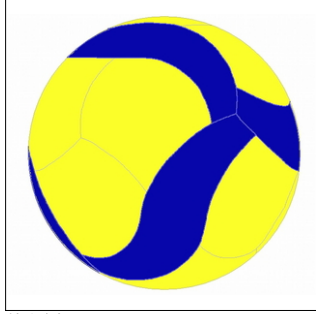

株式会社ミカサ

305 6388549 登多 色立 5/6

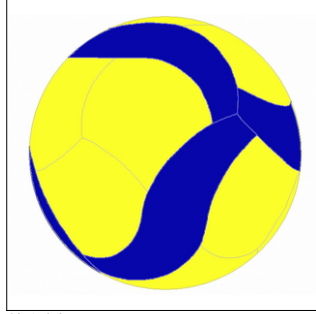

株式会社ミカサ

305 6388549 登多 色立 6/6

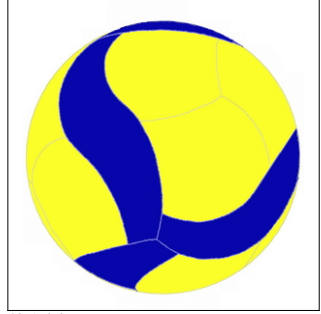

株式会社ミカサ

306 6390871 登 色立 1/5



株式会社鹿児島

306 6390871 登 色立 2/5



株式会社鹿児島

306 6390871 登 色立 3/5



株式会社鹿児島

306 6390871 登 色立 4/5



株式会社鹿児島

306 6390871 登 色立 5/5

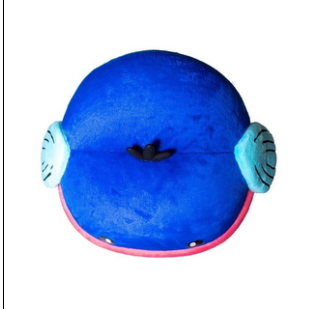

株式会社鹿児島

307 6392276 登多 色立 1/7



株式会社福岡放送

307 6392276 登多 色立 2/7

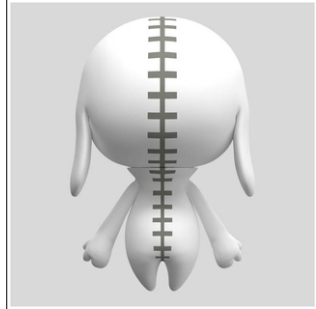

株式会社福岡放送

307 6392276 登多 色立 3/7

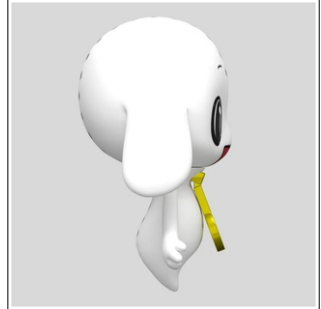

株式会社福岡放送

307 6392276 登多 色立 4/7

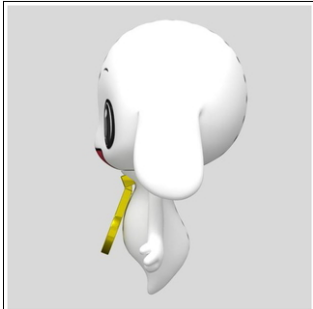

株式会社福岡放送

307 6392276 登多 色立 5/7

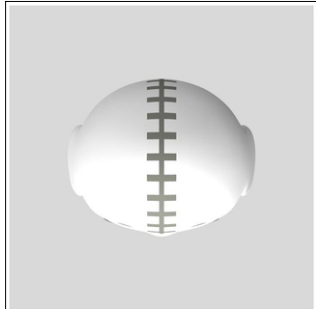

株式会社福岡放送

307 6392276 登多 色立 6/7

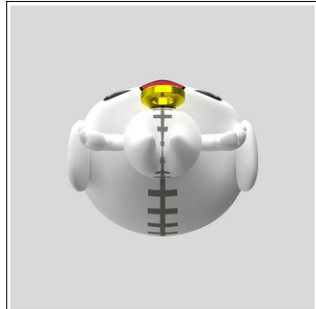

株式会社福岡放送

307 6392276 登多 色立 7/7



株式会社福岡放送

308 6419263 登 色立 1/7



株式会社明治

308 6419263 登 色立 2/7



株式会社明治

308 6419263 登 色立 3/7



株式会社明治

308 6419263 登 色立 4/7



株式会社明治

308 6419263 登 色立 5/7



株式会社明治

308 6419263 登 色立 6/7



株式会社明治

308 6419263 登 色立 7/7

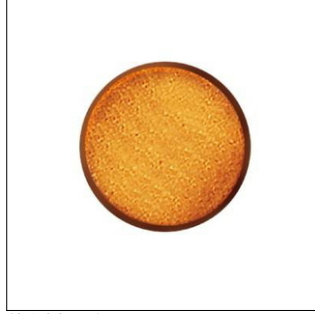

株式会社明治

309 6429482 登 色立 1/6

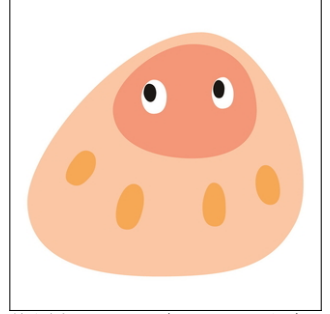

株式会社マ이스テイズ・ホテル・マネジメント

309 6429482 登 色立 2/6

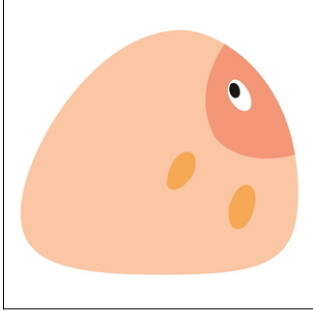

株式会社マ이스テイズ・ホテル・マネジメント

309 6429482 登 色立 3/6

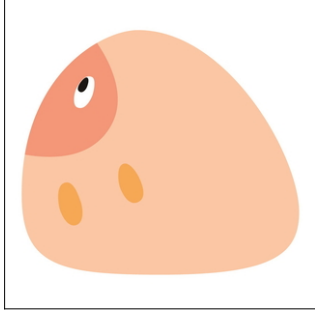

株式会社マ이스テイズ・ホテル・マネジメント

309 6429482 登 色立 4/6

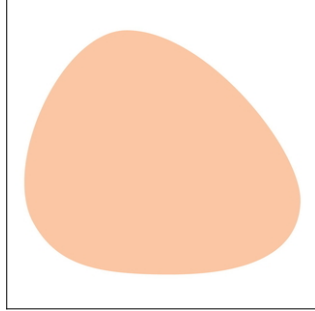

株式会社マ이스テイズ・ホテル・マネジメント

309 6429482 登 色立 5/6

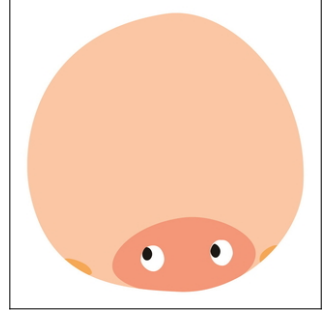

株式会社マ이스テイズ・ホテル・マネジメント

309 6429482 登 色立 6/6

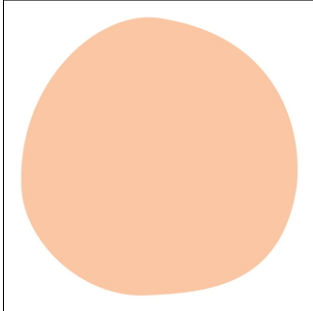

株式会社マ이스テイズ・ホテル・マネジメント

310 6444070 登 色立 1/5



雪印メグミルク株式会社

310 6444070 登 色立 2/5

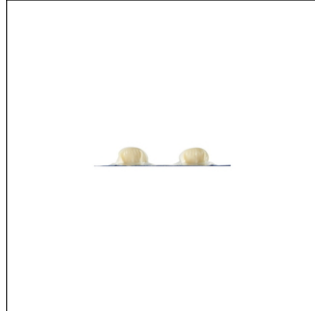

雪印メグミルク株式会社

310 6444070 登 色立 3/5



雪印メグミルク株式会社

310 6444070 登 色立 4/5

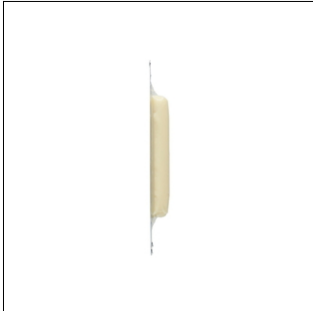

雪印メグミルク株式会社

310 6444070 登 色立 5/5



雪印メグミルク株式会社

311 6474091 登多 立 1/4

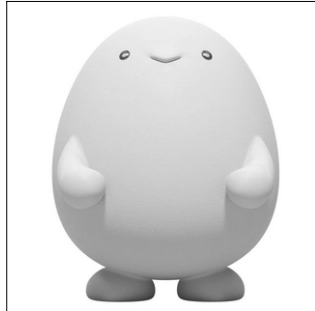

KDD I 株式会社

311 6474091 登多 立 2/4

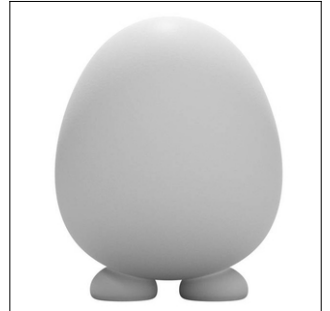

KDD I 株式会社

311 6474091 登多 立 3/4

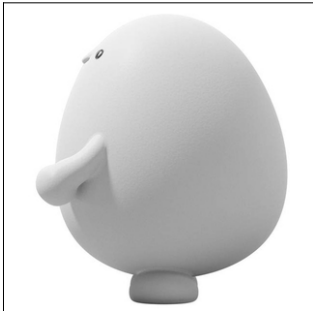

KDD I 株式会社

311 6474091 登多 立 4/4

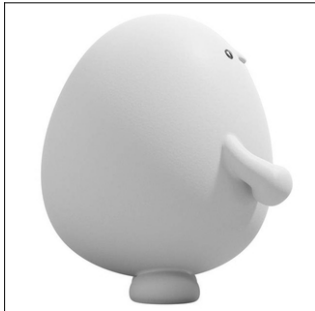

KDD I 株式会社

312 6474092 登多 立 1/4



KDD I 株式会社

312 6474092 登多 立 2/4



KDD I 株式会社

312 6474092 登多 立 3/4

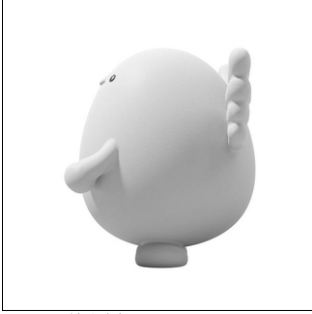

KDDI 株式会社

312 6474092 登多 立 4/4

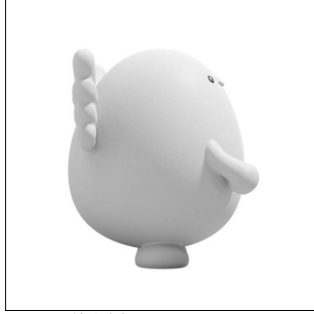

KDDI 株式会社

313 6479445 登多 色立 1/4



JNTLコンシューマーヘルス株式会社

313 6479445 登多 色立 2/4



JNTLコンシューマーヘルス株式会社

313 6479445 登多 色立 3/4



JNTLコンシューマーヘルス株式会社

313 6479445 登多 色立 4/4



JNTLコンシューマーヘルス株式会社

314 6485035 登多 立 1/4



KDDI 株式会社

314 6485035 登多 立 2/4

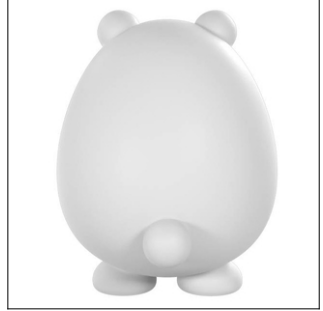

KDDI 株式会社

314 6485035 登多 立 3/4

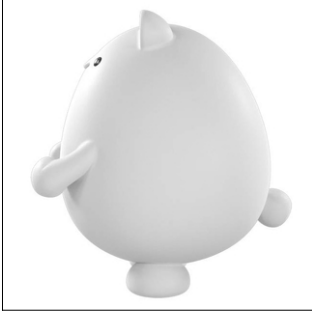

KDDI 株式会社

314 6485035 登多 立 4/4

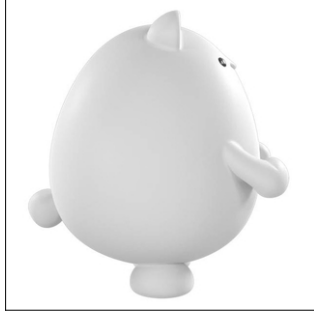

KDDI 株式会社

315 6486661 登 色立 1/5



雪印メグミルク株式会社

315 6486661 登 色立 2/5

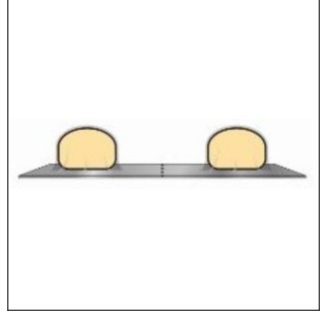

雪印メグミルク株式会社

315 6486661 登 色立 3/5

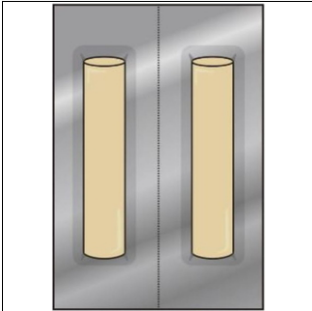

雪印メグミルク株式会社

315 6486661 登 色立 4/5

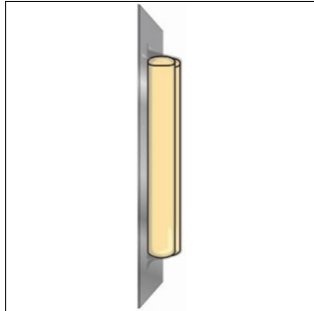

雪印メグミルク株式会社

315 6486661 登 色立 5/5

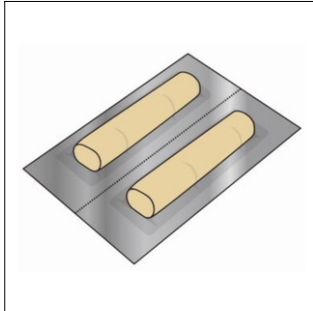

雪印メグミルク株式会社

316 6493961 登 色立 1/2



味の素株式会社

316 6493961 登 色立 2/2



味の素株式会社

317 6496268 登多 立 1/6

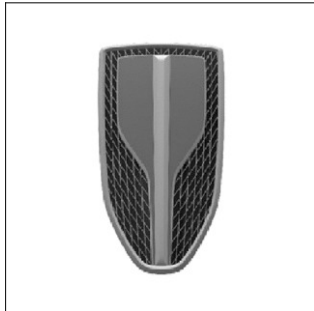

中国第一自動車集团有限公司

317 6496268 登多 立 2/6



中国第一自動車集团有限公司

317 6496268 登多 立 3/6

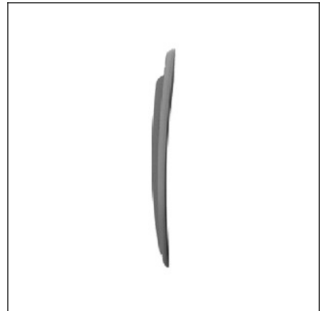

中国第一自動車集团有限公司

317 6496268 登多 立 4/6

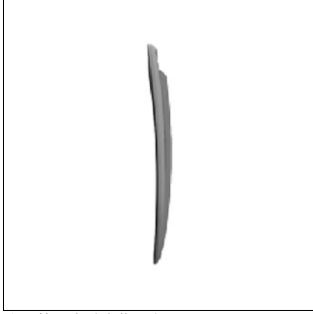

中国第一自動車集团有限公司

317 6496268 登多 立 5/6

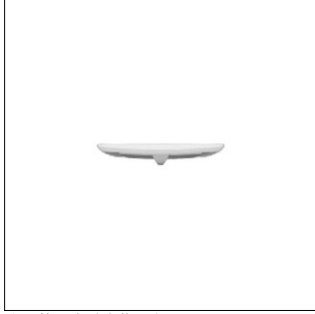

中国第一自動車集团有限公司

317 6496268 登多 立 6/6

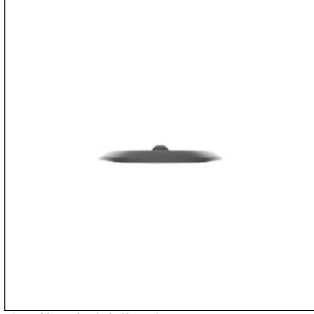

中国第一自動車集团有限公司

318 6496269 登多 立 1/6

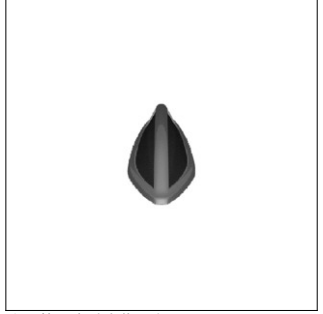

中国第一自動車集团有限公司

318 6496269 登多 立 2/6

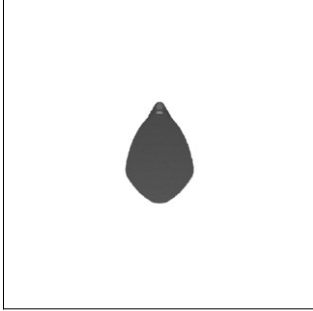

中国第一自動車集团有限公司

318 6496269 登多 立 3/6



中国第一自動車集团有限公司

318 6496269 登多 立 4/6

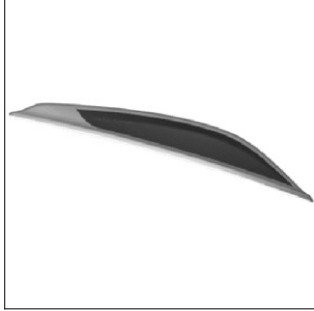

中国第一自動車集团有限公司

318 6496269 登多 立 5/6



中国第一自動車集团有限公司

318 6496269 登多 立 6/6

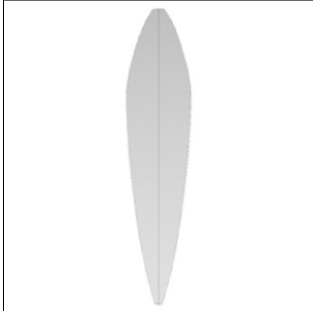

中国第一自動車集团有限公司

319 6501598 登多 立 1/4

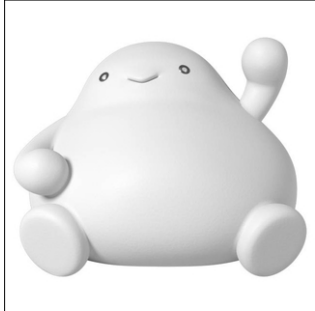

KDD I 株式会社

319 6501598 登多 立 2/4



KDD I 株式会社

319 6501598 登多 立 3/4

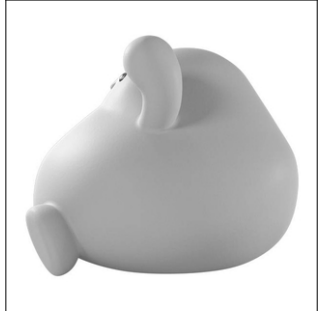

KDD I 株式会社

319 6501598 登多 立 4/4

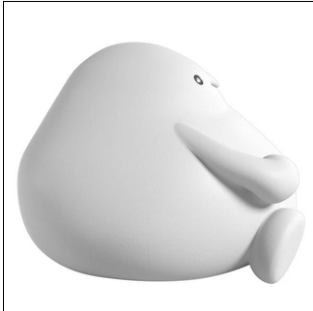

KDD I 株式会社

320 6501599 登多 立 1/4

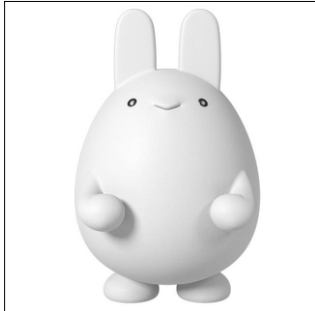

KDD I 株式会社

320 6501599 登多 立 2/4

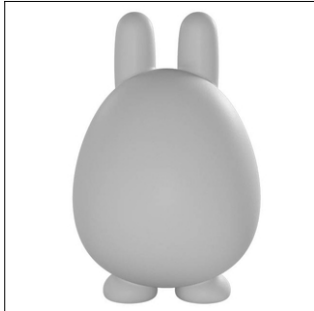

KDD I 株式会社

320 6501599 登多 立 3/4

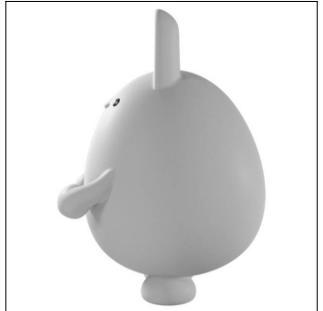

KDD I 株式会社

320 6501599 登多 立 4/4

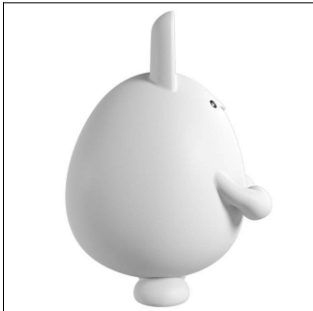

KDD I 株式会社

321 6506747 登多 色立 1/4



KDD I 株式会社

321 6506747 登多 色立 2/4

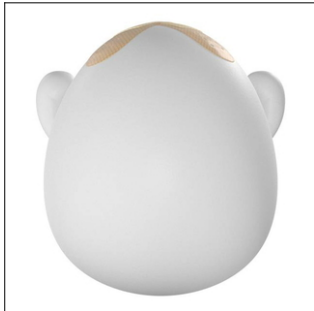

KDD I 株式会社

321 6506747 登多 色立 3/4



KDD I 株式会社

321 6506747 登多 色立 4/4



KDD I 株式会社

322 6508779 登多 色立 1/4

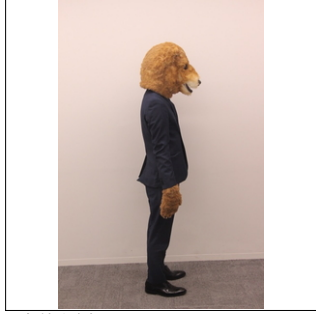

岡部株式会社

322 6508779 登多 色立 2/4



岡部株式会社

322 6508779 登多 色立 3/4



岡部株式会社

322 6508779 登多 色立 4/4

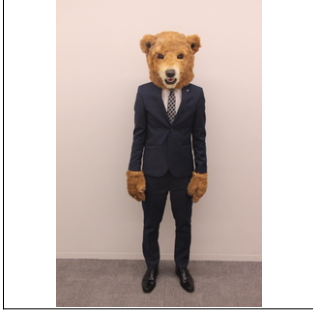

岡部株式会社

323 6510596 登多 色立 1/4



KDD I 株式会社

323 6510596 登多 色立 2/4

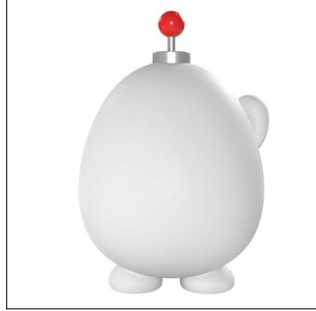

KDD I 株式会社

323 6510596 登多 色立 3/4



KDD I 株式会社

323 6510596 登多 色立 4/4



KDD I 株式会社

324 6510597 登多 色立 1/4



KDD I 株式会社

324 6510597 登多 色立 2/4

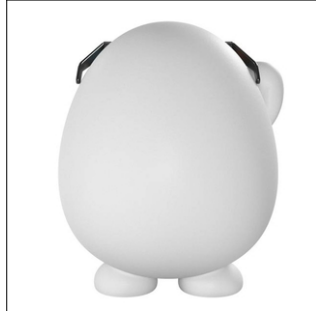

KDD I 株式会社

324 6510597 登多 色立 3/4



KDD I 株式会社

324 6510597 登多 色立 4/4



KDD I 株式会社

325 6561775 登多 色立 1/4



株式会社 I S ホールディングス

325 6561775 登多 色立 2/4



株式会社 I S ホールディングス

325 6561775 登多 色立 3/4



株式会社 I S ホールディングス

325 6561775 登多 色立 4/4



株式会社 I S ホールディングス

326 6568026 登 色立 1/2



キッコマン株式会社

326 6568026 登 色立 2/2



キッコマン株式会社

327 6571788 登 色立 1/2



池田 貴史

327 6571788 登 色立 2/2



池田 貴史

328 6580278 登 色立



公益財団法人 塩事業センター

329 6586914 登 立 1/6



ロイヤル・ドラゴン・ウォッカ・インベ
ストメント・コーポレーション

329 6586914 登 立 2/6



ロイヤル・ドラゴン・ウォッカ・インベ
ストメント・コーポレーション

329 6586914 登 立 3/6



ロイヤル・ドラゴン・ウォッカ・インベ
ストメント・コーポレーション

329 6586914 登 立 4/6



ロイヤル・ドラゴン・ウォッカ・インベ
ストメント・コーポレーション

329 6586914 登 立 5/6

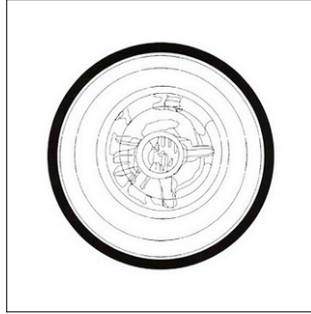

ロイヤル・ドラゴン・ウォッカ・インベ
ストメント・コーポレーション

329 6586914 登 立 6/6

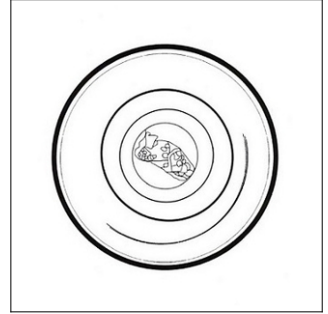

ロイヤル・ドラゴン・ウォッカ・インベ
ストメント・コーポレーション

330 6594068 登 立 1/2

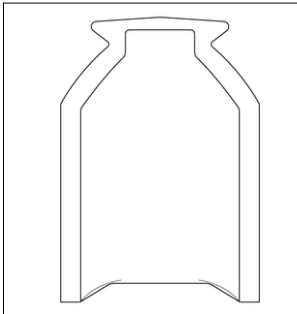

オリヒロ株式会社

330 6594068 登 立 2/2

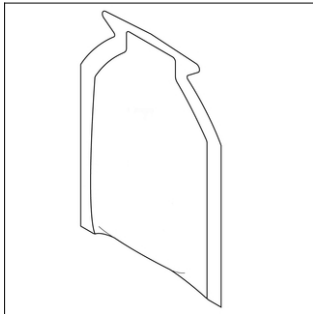

オリヒロ株式会社

331 6599919 登 色立 1/3



株式会社ノルコーポレーション

331 6599919 登 色立 2/3



株式会社ノルコーポレーション

331 6599919 登 色立 3/3



株式会社ノルコーポレーション

332 6604208 登多 立 1/6

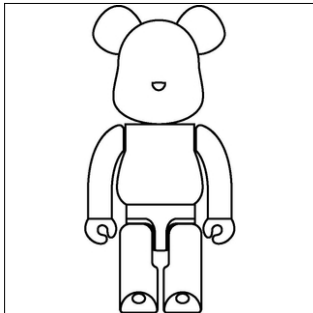

株式会社メディコム・トイ

332 6604208 登多 立 2/6

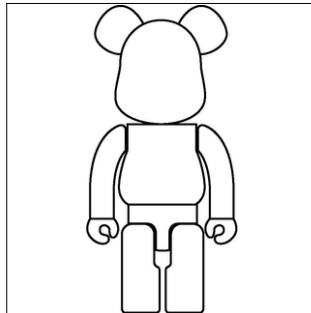

株式会社メディコム・トイ

332 6604208 登多 立 3/6

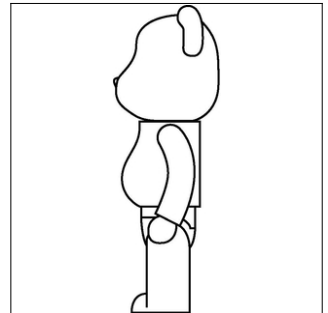

株式会社メディコム・トイ

332 6604208 登多 立 4/6

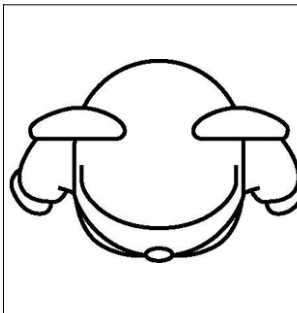

株式会社メディコム・トイ

332 6604208 登多 立 5/6

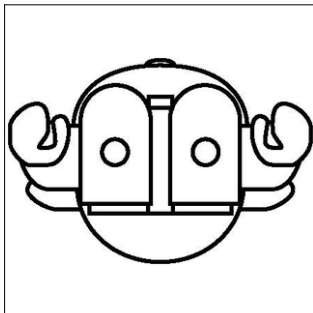

株式会社メディコム・トイ

332 6604208 登多 立 6/6

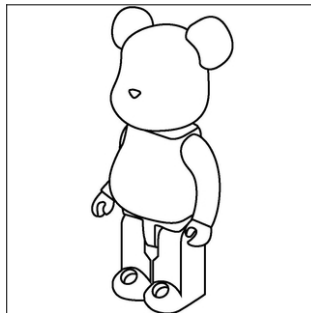

株式会社メディコム・トイ

333 6626854 登 色立 1/3

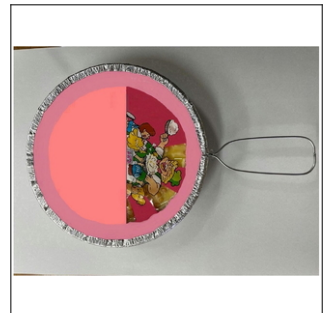

有限会社クローバー

333 6626854 登 色立 2/3

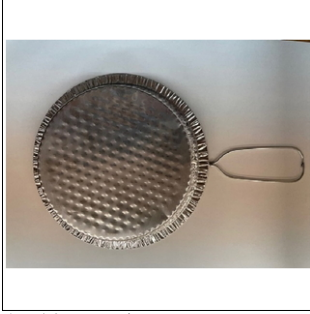

有限会社クローバー

333 6626854 登 色立 3/3



有限会社クローバー

334 6634285 登多 色立 1/4



株式会社日本香堂ホールディングス

334 6634285 登多 色立 2/4



株式会社日本香堂ホールディングス

334 6634285 登多 色立 3/4



株式会社日本香堂ホールディングス

334 6634285 登多 色立 4/4



株式会社日本香堂ホールディングス

335 6634999 登 立 1/6

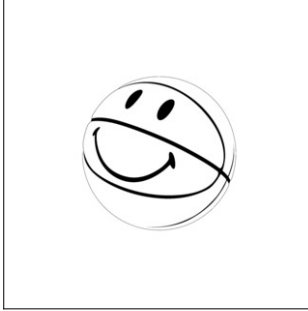

ニュー アイビー リミテッド

335 6634999 登 立 2/6

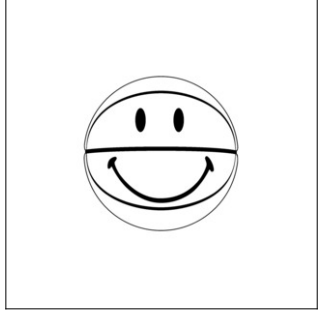

ニュー アイビー リミテッド

335 6634999 登 立 3/6

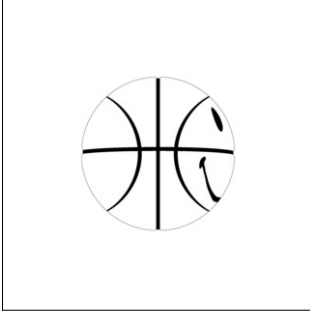

ニュー アイビー リミテッド

335 6634999 登 立 4/6

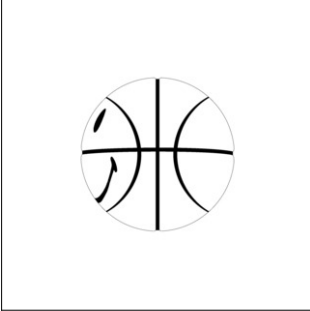

ニュー アイビー リミテッド

335 6634999 登 立 5/6

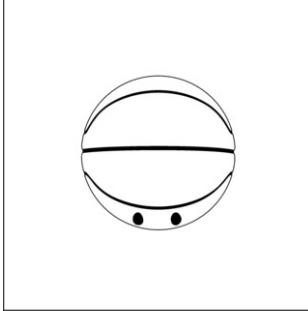

ニュー アイビー リミテッド

335 6634999 登 立 6/6

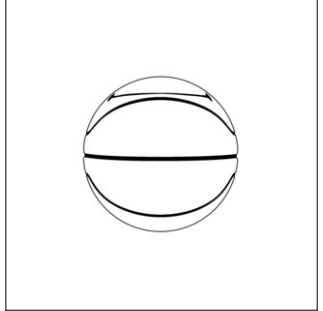

ニュー アイビー リミテッド

336 6641123 登 色立



カイゲンファーマ株式会社

337 6657874 登 色立 1/3



雪印メグミルク株式会社

337 6657874 登 色立 2/3



雪印メグミルク株式会社

337 6657874 登 色立 3/3



雪印メグミルク株式会社

338 6666199 登 色立 1/7

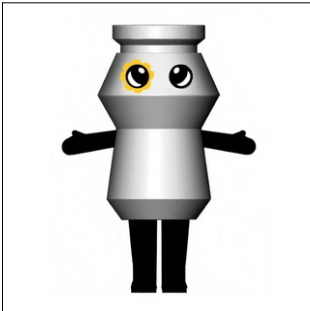

森村金属株式会社

338 6666199 登 色立 2/7

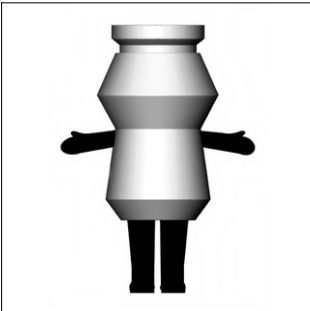

森村金属株式会社

338 6666199 登 色立 3/7

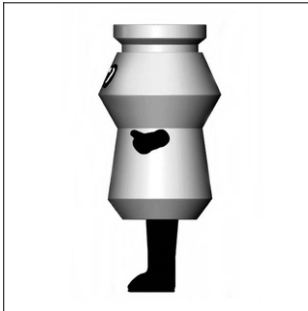









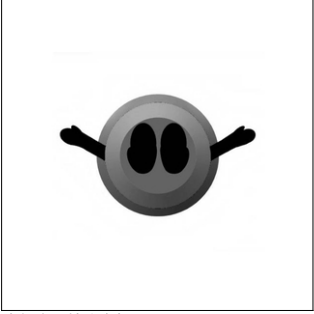

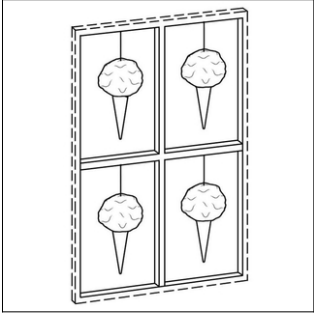
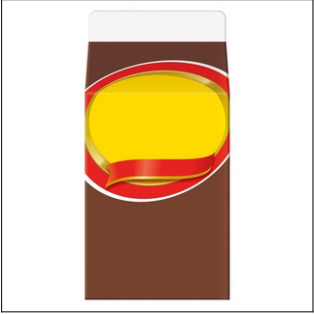

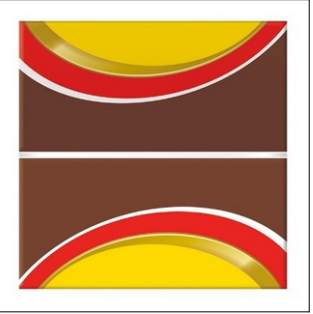

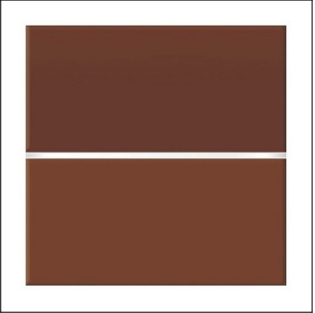
森村金属株式会社

338 6666199 登 色立 4/7

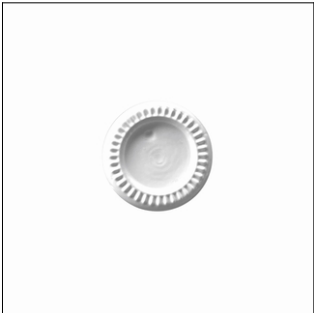

森村金属株式会社

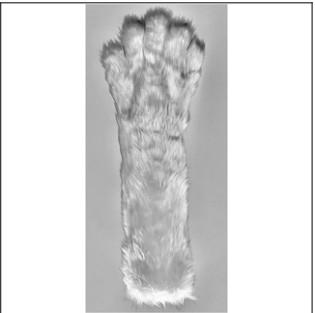
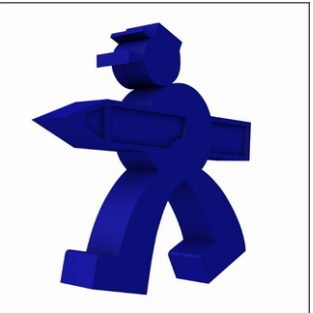
338	6666199 登	色立 5/7	338	6666199 登	色立 6/7	338	6666199 登	色立 7/7	339	6676433 登	色立
											
森村金属株式会社			森村金属株式会社			森村金属株式会社			ヴァルロナ		
340	6677632 登多	立	341	6681894 登多	色立 1/3	341	6681894 登多	色立 2/3	341	6681894 登多	色立 3/3
											
ヴェンキ ソチエタ ペル アツィオニ			雪印メグミルク株式会社			雪印メグミルク株式会社			雪印メグミルク株式会社		
342	6681895 登多	色立 1/3	342	6681895 登多	色立 2/3	342	6681895 登多	色立 3/3	343	6689229 登	立 1/6
											
雪印メグミルク株式会社			雪印メグミルク株式会社			雪印メグミルク株式会社			株式会社ウカ		
343	6689229 登	立 2/6	343	6689229 登	立 3/6	343	6689229 登	立 4/6	343	6689229 登	立 5/6
											
株式会社ウカ			株式会社ウカ			株式会社ウカ			株式会社ウカ		
343	6689229 登	立 6/6	344	6698414 登多	立 1/2	344	6698414 登多	立 2/2	345	6701206 登	色立 1/4
											
株式会社ウカ			株式会社OXS V			株式会社OXS V			アスクール株式会社		

345 6701206 登 色立 2/4

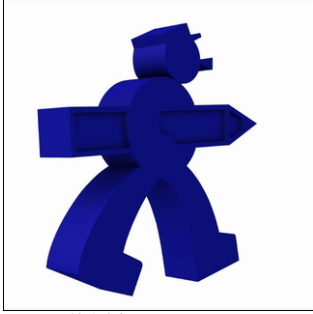

アスクル株式会社

345 6701206 登 色立 3/4

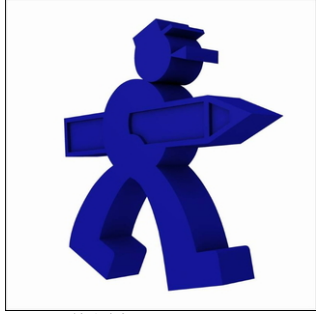

アスクル株式会社

345 6701206 登 色立 4/4

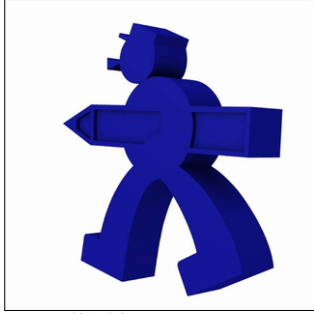

アスクル株式会社

346 6701732 登多 色立 1/5



白元アース株式会社

346 6701732 登多 色立 2/5



白元アース株式会社

346 6701732 登多 色立 3/5



白元アース株式会社

346 6701732 登多 色立 4/5



白元アース株式会社

346 6701732 登多 色立 5/5



白元アース株式会社

347 6710730 登 色立



アンパー プロダクション テキーラ ソシエタド アノニマ デ キャピタ...

348 6734303 登 色立

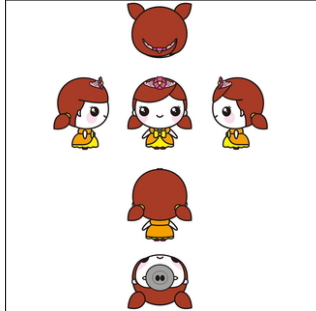

むつ市

349 6738996 登多 立 1/6

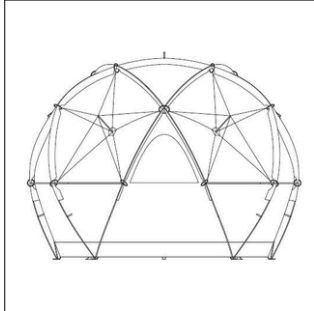

株式会社ゴールドウイン

349 6738996 登多 立 2/6

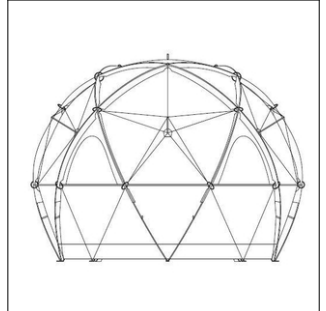

株式会社ゴールドウイン

349 6738996 登多 立 3/6

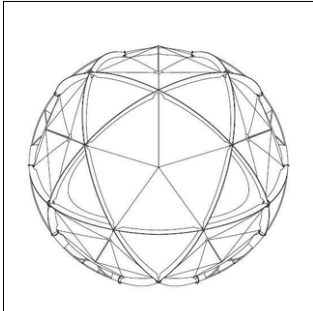

株式会社ゴールドウイン

349 6738996 登多 立 4/6

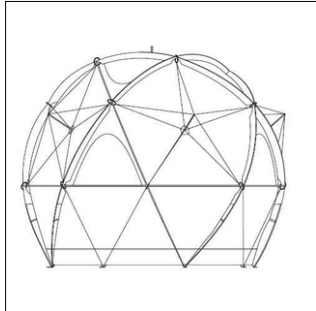

株式会社ゴールドウイン

349 6738996 登多 立 5/6

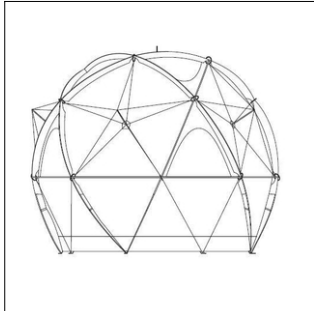

株式会社ゴールドウイン

349 6738996 登多 立 6/6

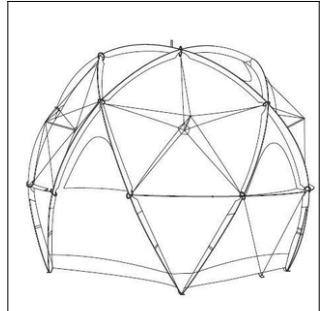

株式会社ゴールドウイン

350 6740457 登多 色立 1/3

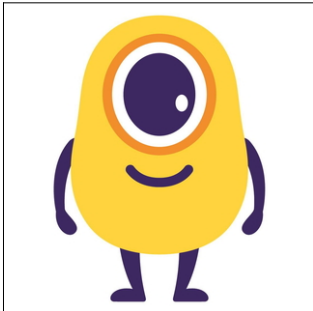

會澤高圧コンクリート株式会社

350 6740457 登多 色立 2/3

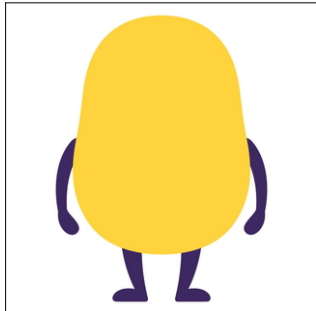

會澤高圧コンクリート株式会社

350 6740457 登多 色立 3/3

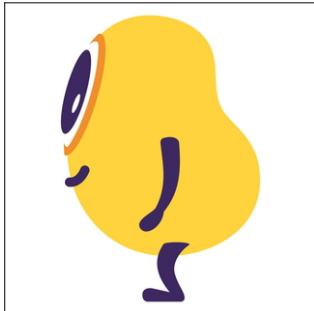

會澤高圧コンクリート株式会社

351 6741571 登 色立



コントロラドラ デ マーカス インターナショナルス, エス エー

352 6747644 登多 色立 1/6



株式会社CBCテレビ

352 6747644 登多 色立 2/6

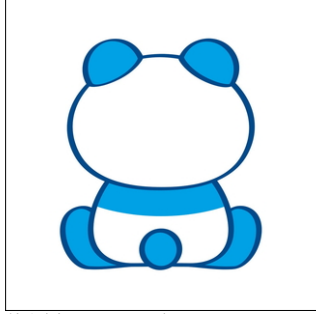

株式会社CBCテレビ

352 6747644 登多 色立 3/6



株式会社CBCテレビ

352 6747644 登多 色立 4/6



株式会社CBCテレビ

352 6747644 登多 色立 5/6



株式会社CBCテレビ

352 6747644 登多 色立 6/6

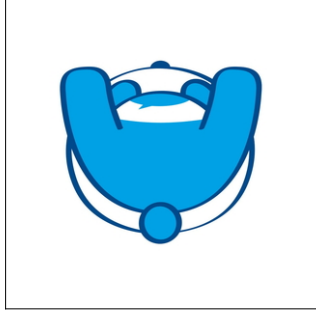

株式会社CBCテレビ

353 6747848 登多 色立 1/8



株式会社コメダ

353 6747848 登多 色立 2/8



株式会社コメダ

353 6747848 登多 色立 3/8

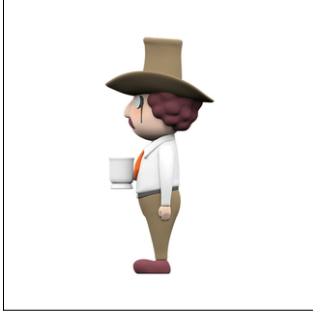

株式会社コメダ

353 6747848 登多 色立 4/8



株式会社コメダ

353 6747848 登多 色立 5/8

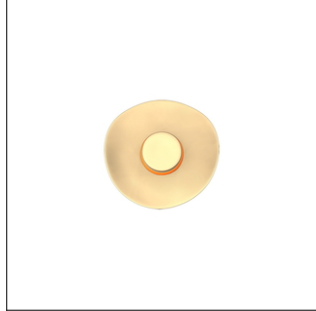

株式会社コメダ

353 6747848 登多 色立 6/8



株式会社コメダ

353 6747848 登多 色立 7/8

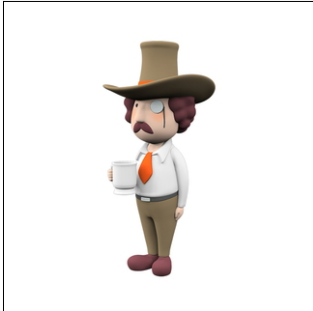

株式会社コメダ

353 6747848 登多 色立 8/8

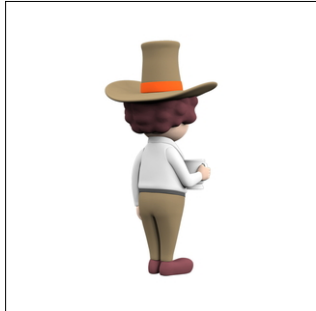

株式会社コメダ

354 6755120 登 色

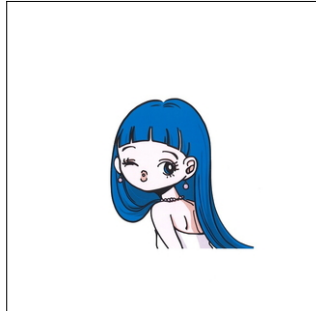

アース製薬株式会社

355 6755705 登 色立 1/3

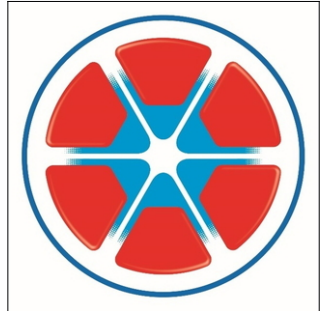

雪印メグミルク株式会社

355 6755705 登 色立 2/3

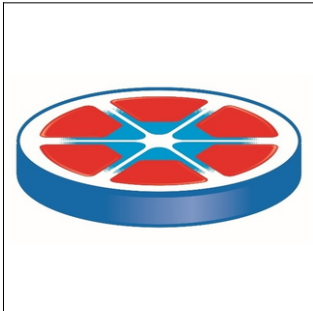

雪印メグミルク株式会社

355 6755705 登 色立 3/3

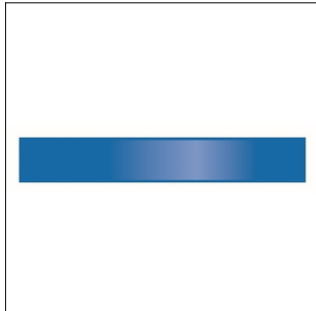

雪印メグミルク株式会社

356 6757445 登 色立 1/5



株式会社チェリオジャパン

356 6757445 登 色立 2/5



株式会社チェリオジャパン

356 6757445 登 色立 3/5



株式会社チェリオジャパン

356 6757445 登 色立 4/5



株式会社チェリオジャパン

356 6757445 登 色立 5/5



株式会社チェリオジャパン

357 6757917 登 色立 1/4



株式会社錦糸町ステーションビル

357 6757917 登 色立 2/4

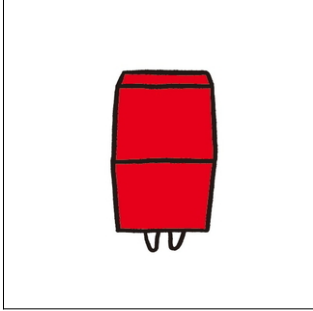

株式会社錦糸町ステーションビル

357 6757917 登 色立 3/4

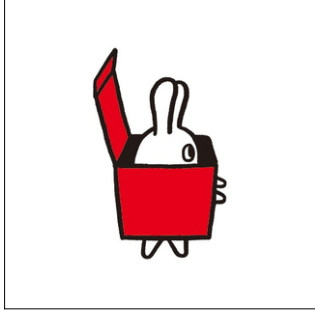

株式会社錦糸町ステーションビル

357 6757917 登 色立 4/4

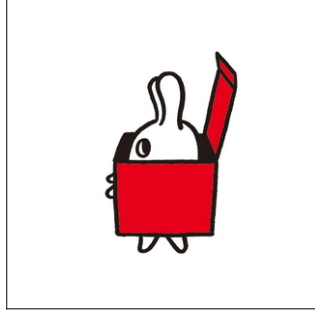

株式会社錦糸町ステーションビル

358 6776645 登多 色立 1/4

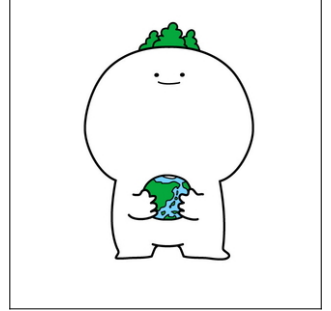

環境大臣

358 6776645 登多 色立 2/4

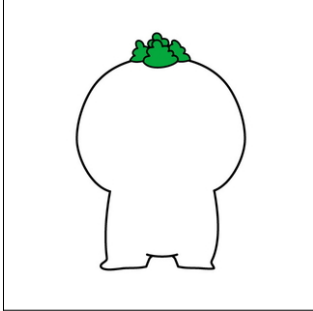

環境大臣

358 6776645 登多 色立 3/4

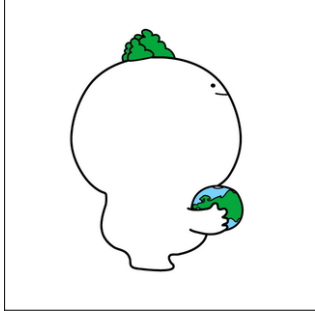

環境大臣

358 6776645 登多 色立 4/4

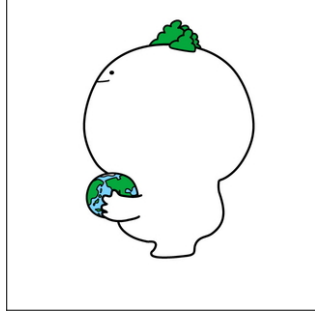

環境大臣

359 6777540 登 色立

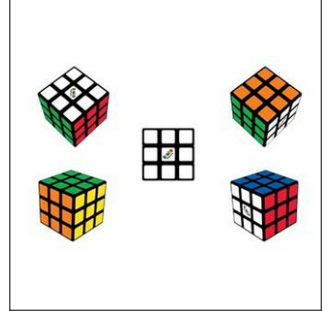

スピン マスター トイズ ユーケー リミテッド

360 6788130 登 色立

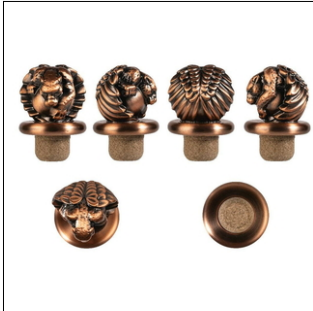

クリスタラ サンタ, ソシエダド アノニマ プロモトラ デ インベルシ...

361 6792818 登多 色立 1/3



千島土地株式会社

361 6792818 登多 色立 2/3



千島土地株式会社

361 6792818 登多 色立 3/3



千島土地株式会社

362 6794348 登 立

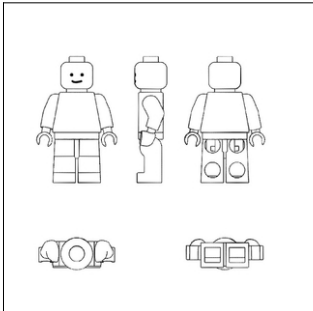

レゴ ジュリス エー/エス

363 6808200 登多 色立 1/3



フレックステック株式会社

363 6808200 登多 色立 2/3



フレックステック株式会社

363 6808200 登多 色立 3/3



フレックステック株式会社

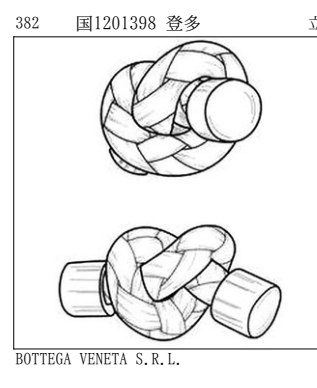
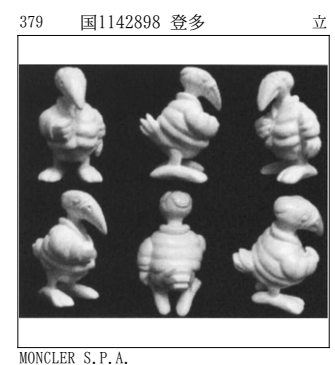
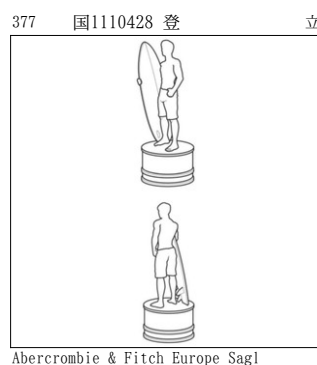
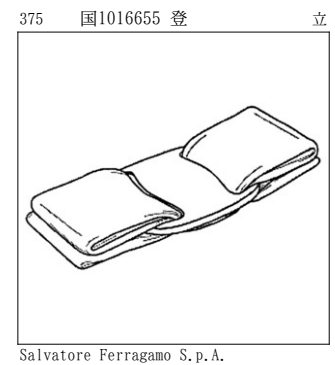
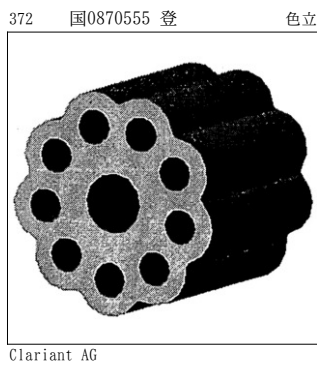
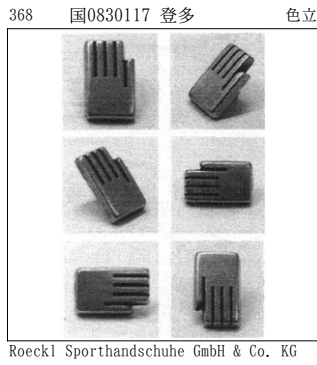
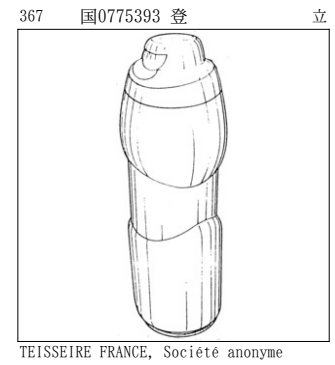
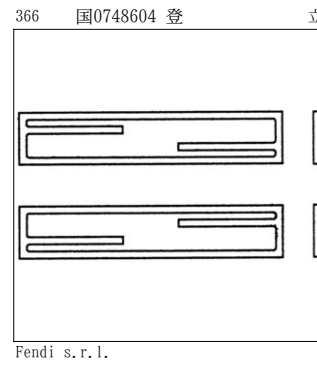
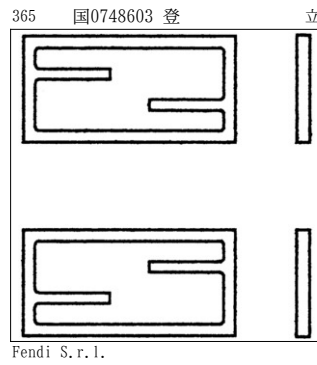

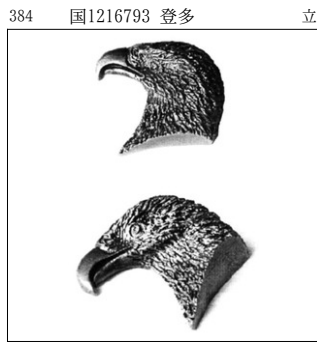

STEFANO RICCI S.P.A.



Bruichladdich Distillery Company Limited



REPSOL, S.A.



REPSOL, S.A.



REPSOL, S.A.

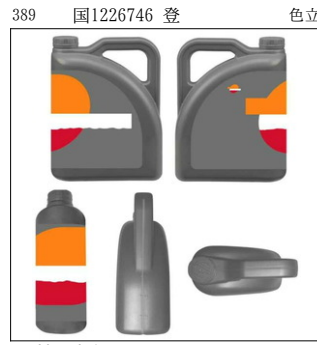

REPSOL, S.A.



REPSOL, S.A.



BEL



BEL

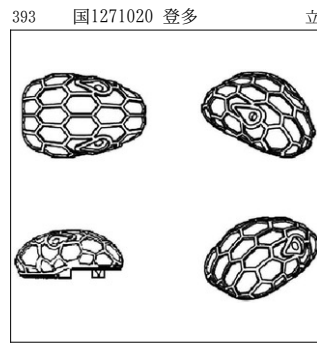

BULGARI S.P.A.



ANTONIO PUIG, S.A.

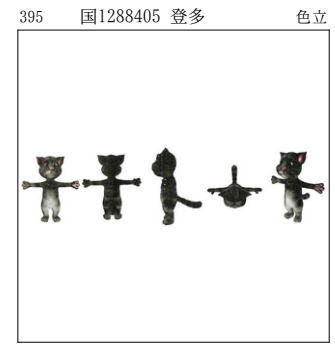

Outfit7 Limited

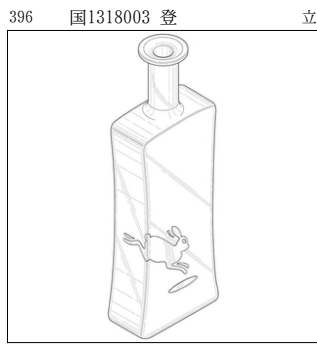

Rabbit Hole Spirits, LLC



Nemiroff Intellectual Property Establishment

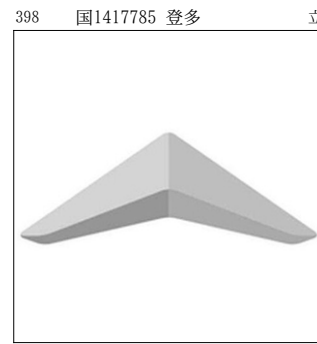

RANCILIO GROUP S.P.A.



SB DISTRIBUTION

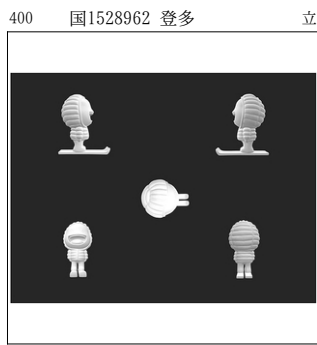

MONCLER S.P.A.



Mark Anthony International SRL



Mark Anthony International SRL



Mark Anthony International SRL



Mark Anthony International SRL

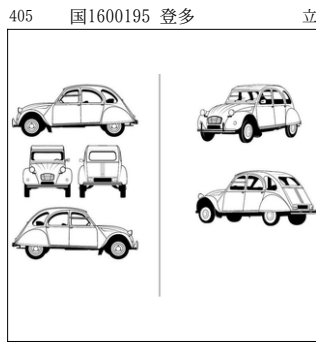

AUTOMOBILES CITROËN

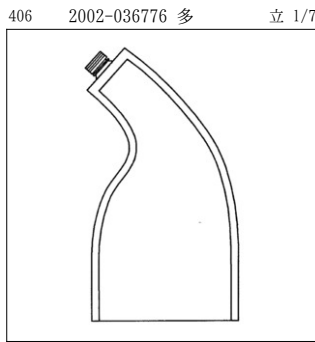

ヘンセン パッケージング コンセプト
ゲゼルシャフト ミット ベシュレ...

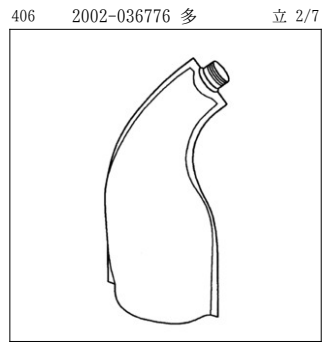

ヘンセン パッケージング コンセプト
ゲゼルシャフト ミット ベシュレ...

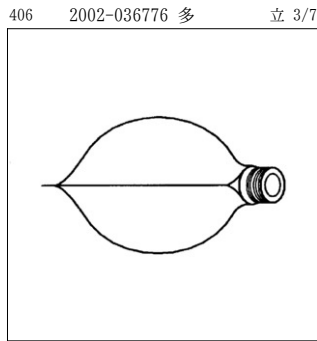

ヘンセン パッケージング コンセプト
ゲゼルシャフト ミット ベシュレ...

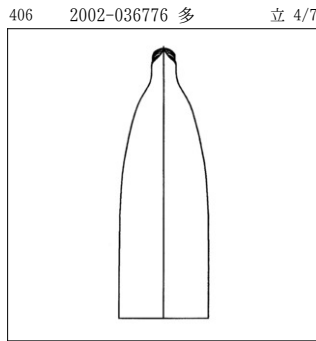

ヘンセン パッケージング コンセプト
ゲゼルシャフト ミット ベシュレ...

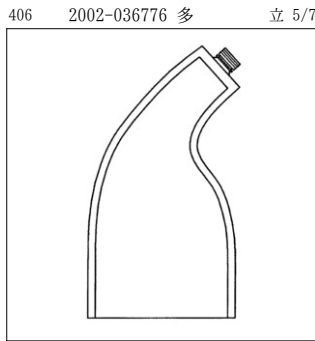

ヘンセン パッケージング コンセプト
ゲゼルシャフト ミット ベシュレ...

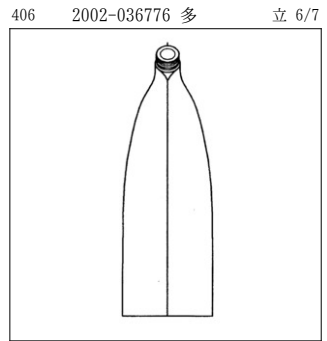

ヘンセン パッケージング コンセプト
ゲゼルシャフト ミット ベシュレ...

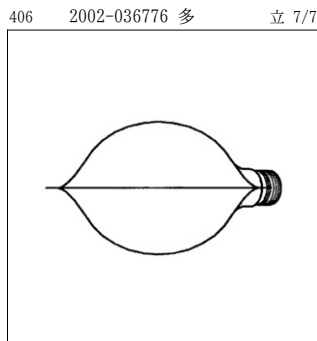

ヘンセン パッケージング コンセプト
ゲゼルシャフト ミット ベシュレ...

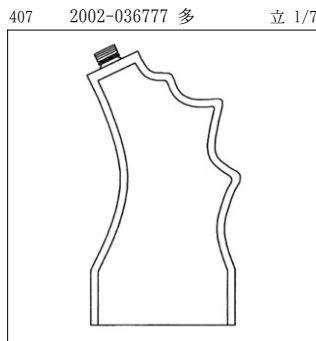

ヘンセン パッケージング コンセプト
ゲゼルシャフト ミット ベシュレ...

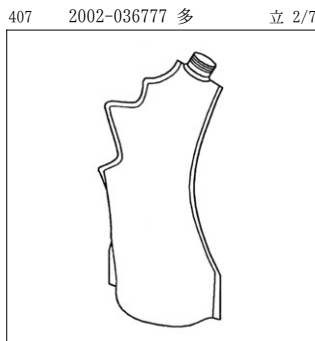

ヘンセン パッケージング コンセプト
ゲゼルシャフト ミット ベシュレ...

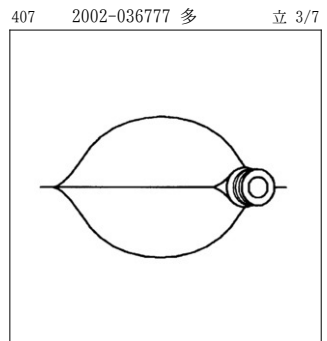

ヘンセン パッケージング コンセプト
ゲゼルシャフト ミット ベシュレ...

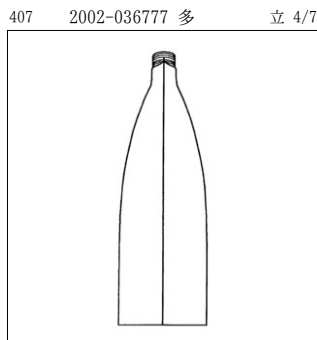

ヘンセン パッケージング コンセプト
ゲゼルシャフト ミット ベシュレ...

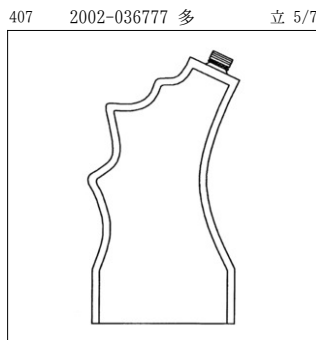

ヘンセン パッケージング コンセプト
ゲゼルシャフト ミット ベシュレ...

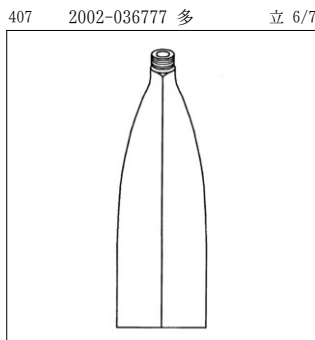

ヘンセン パッケージング コンセプト
ゲゼルシャフト ミット ベシュレ...

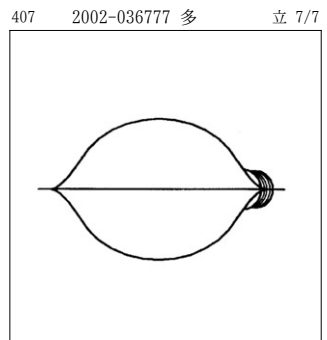

ヘンセン パッケージング コンセプト
ゲゼルシャフト ミット ベシュレ...

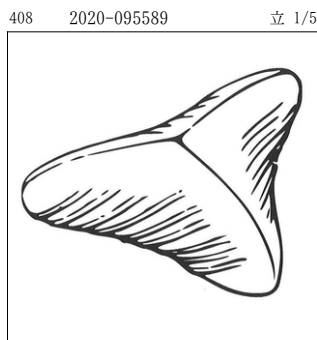

かんの株式会社

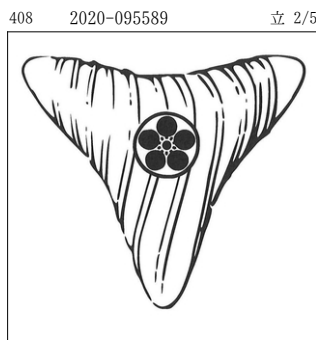

かんの株式会社

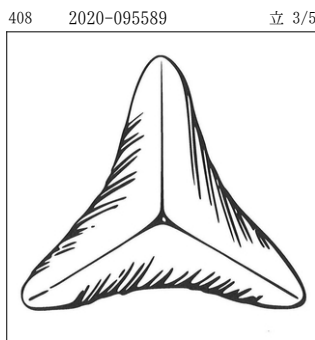

かんの株式会社

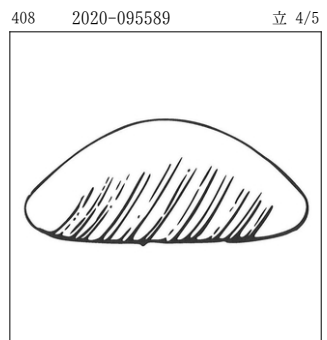

かんの株式会社

408 2020-095589 立 5/5

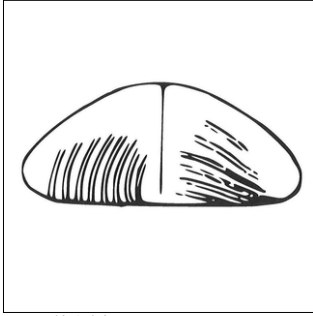

かんの株式会社

409 2020-120003 色立 1/4



東宝株式会社

409 2020-120003 色立 2/4



東宝株式会社

409 2020-120003 色立 3/4



東宝株式会社

409 2020-120003 色立 4/4



東宝株式会社

410 2020-121513 色立



ソシエテ・デ・プロデュイ・ネスレ・エス・アー

411 2021-039392 立 1/7

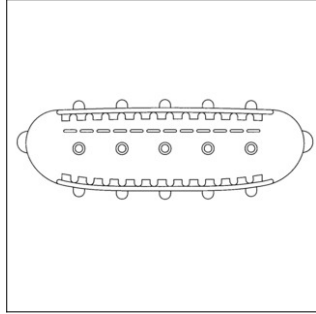

有限会社齋藤歯研工業所

411 2021-039392 立 2/7

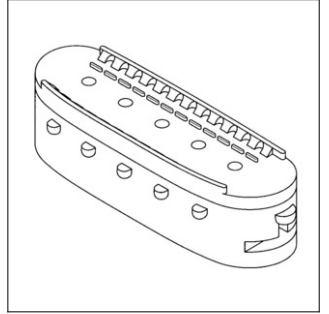

有限会社齋藤歯研工業所

411 2021-039392 立 3/7

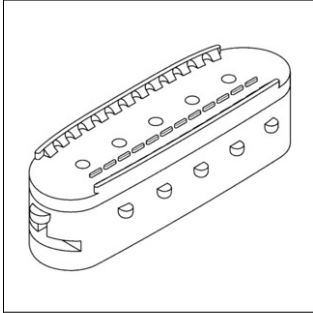

有限会社齋藤歯研工業所

411 2021-039392 立 4/7

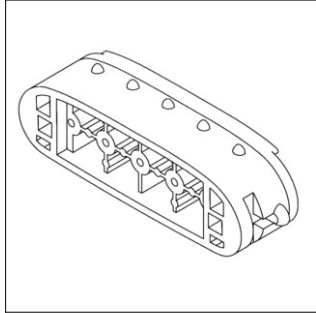

有限会社齋藤歯研工業所

411 2021-039392 立 5/7

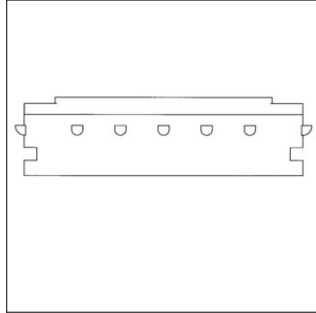

有限会社齋藤歯研工業所

411 2021-039392 立 6/7

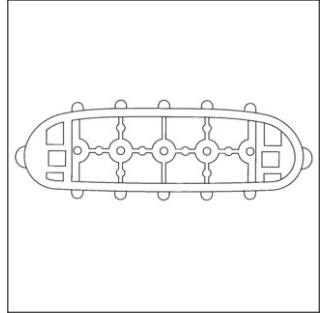

有限会社齋藤歯研工業所

411 2021-039392 立 7/7

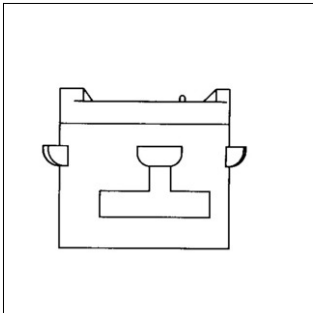

有限会社齋藤歯研工業所

412 2022-066787 多 色立 1/6

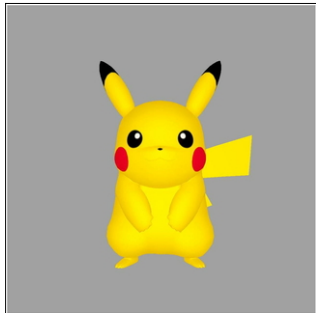

株式会社クリーチャーズ, 株式会社ゲームフリーク, 任天堂株式会社

412 2022-066787 多 色立 2/6

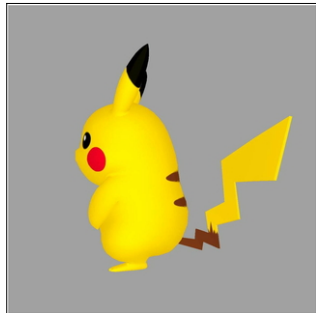

株式会社クリーチャーズ, 株式会社ゲームフリーク, 任天堂株式会社

412 2022-066787 多 色立 3/6

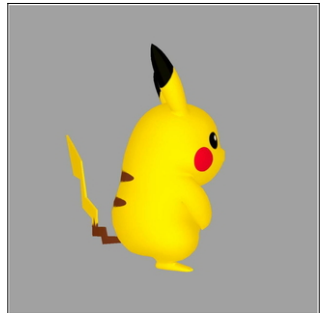

株式会社クリーチャーズ, 株式会社ゲームフリーク, 任天堂株式会社

412 2022-066787 多 色立 4/6

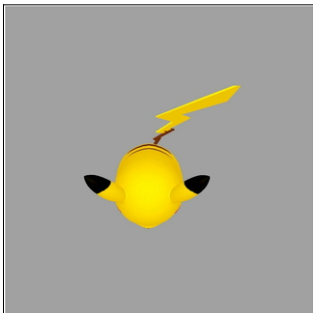

株式会社クリーチャーズ, 株式会社ゲームフリーク, 任天堂株式会社

412 2022-066787 多 色立 5/6



株式会社クリーチャーズ, 株式会社ゲームフリーク, 任天堂株式会社

412 2022-066787 多 色立 6/6

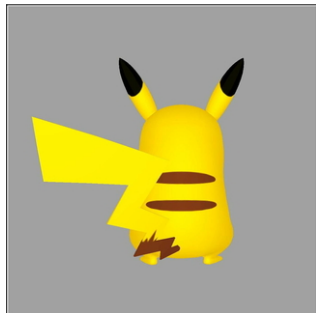

株式会社クリーチャーズ, 株式会社ゲームフリーク, 任天堂株式会社

413 2023-011841 多 立 1/8



ジェイ ハドソン アンド コー (ホイッスル) リミティッド

413 2023-011841 多 立 2/8

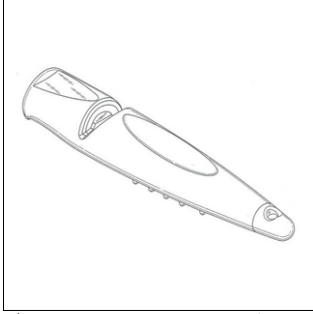

ジェイ ハドソン アンド コー (ホイッスル) リミティッド

413 2023-011841 多 立 3/8

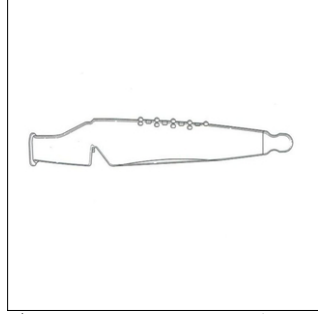

ジェイ ハドソン アンド コー (ホイッスル) リミティッド

413 2023-011841 多 立 4/8

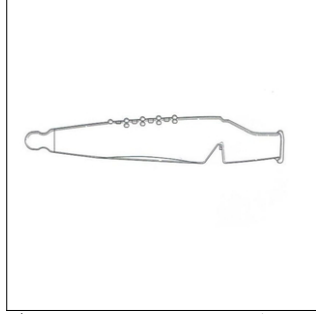

ジェイ ハドソン アンド コー (ホイッスル) リミティッド

413 2023-011841 多 立 5/8

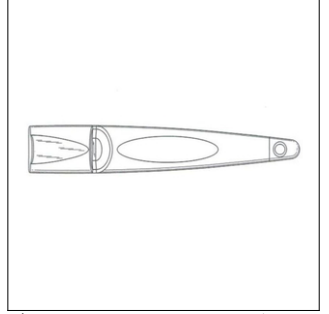

ジェイ ハドソン アンド コー (ホイッスル) リミティッド

413 2023-011841 多 立 6/8

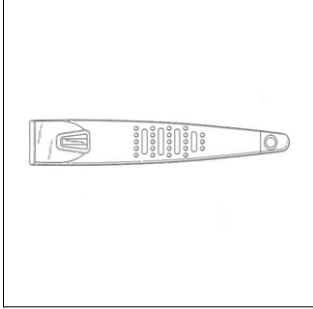

ジェイ ハドソン アンド コー (ホイッスル) リミティッド

413 2023-011841 多 立 7/8



ジェイ ハドソン アンド コー (ホイッスル) リミティッド

413 2023-011841 多 立 8/8



ジェイ ハドソン アンド コー (ホイッスル) リミティッド

414 2023-026098 色立 1/6



井澤 佑斗

414 2023-026098 色立 2/6



井澤 佑斗

414 2023-026098 色立 3/6



井澤 佑斗

414 2023-026098 色立 4/6



井澤 佑斗

414 2023-026098 色立 5/6



井澤 佑斗

414 2023-026098 色立 6/6



井澤 佑斗

415 2023-026970 多 立

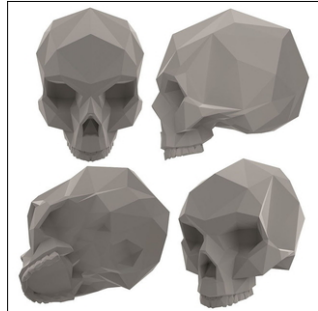

フィリップ ブイ ライセンシング リミテッド

416 2023-053081 立 1/4

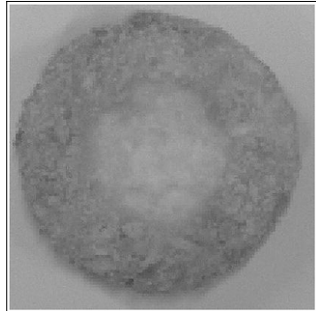

株式会社大福食品工業

416 2023-053081 立 2/4

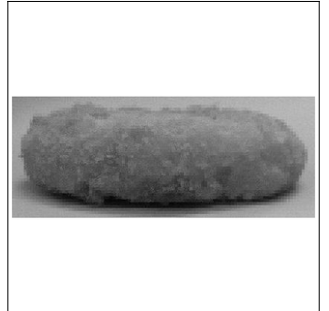

株式会社大福食品工業

416 2023-053081 立 3/4

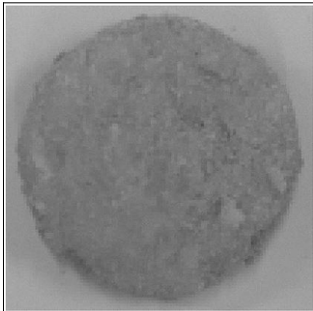

株式会社大福食品工業

416 2023-053081 立 4/4

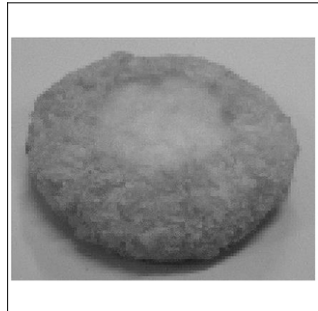

株式会社大福食品工業

417 2023-054950 色立 1/3



禅那堂株式会社

417 2023-054950 色立 2/3



禅那堂株式会社

417 2023-054950 色立 3/3



禅那堂株式会社

418 2023-054951 色立 1/3



禅那堂株式会社

418 2023-054951 色立 2/3



禅那堂株式会社

418 2023-054951 色立 3/3



禅那堂株式会社

419 2023-059441 色立 1/4



株式会社エボック社

419 2023-059441 色立 2/4



株式会社エボック社

419 2023-059441 色立 3/4



株式会社エボック社

419 2023-059441 色立 4/4



株式会社エボック社

420 2023-071128 多 立 1/7



ザ プロクター アンド ギャンブル カンパニー

420 2023-071128 多 立 2/7

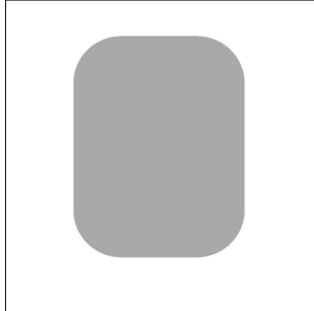

ザ プロクター アンド ギャンブル カンパニー

420 2023-071128 多 立 3/7



ザ プロクター アンド ギャンブル カンパニー

420 2023-071128 多 立 4/7



ザ プロクター アンド ギャンブル カンパニー

420 2023-071128 多 立 5/7

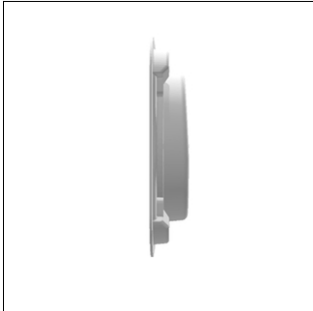

ザ プロクター アンド ギャンブル カンパニー

420 2023-071128 多 立 6/7

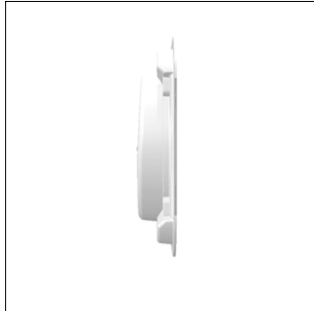

ザ プロクター アンド ギャンブル カンパニー

420 2023-071128 多 立 7/7



ザ プロクター アンド ギャンブル カンパニー

421 2023-071507 色立 1/2



西本 将行

421 2023-071507 色立 2/2



西本 将行

422 2023-075027 立

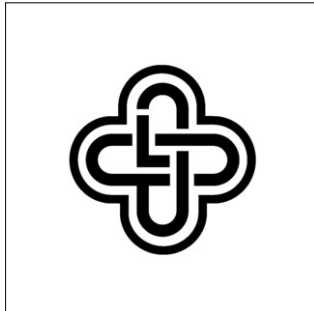

株式会社エイジエム

423 2023-077425 多 立 1/2

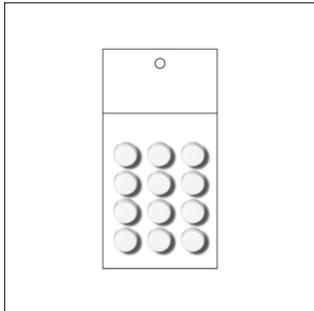

小林製薬株式会社

423 2023-077425 多 立 2/2

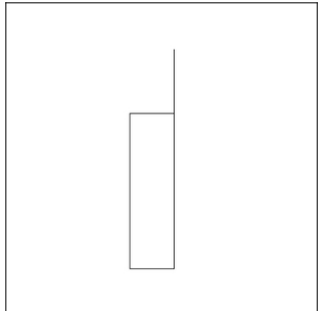

小林製薬株式会社

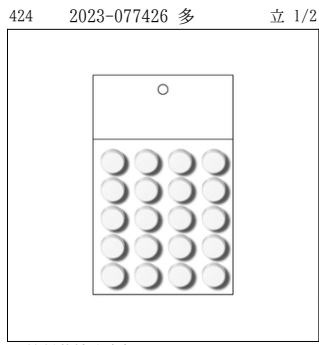

小林製薬株式会社

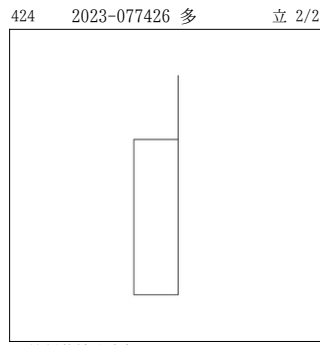

小林製薬株式会社

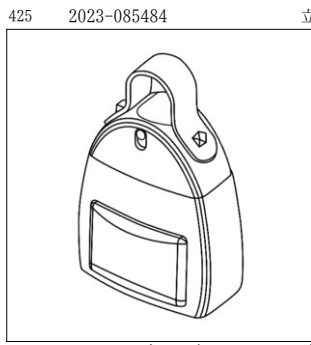

トリアス・ホールディング・アクチェンゲ
ゼルシャフト



森下仁丹株式会社



森下仁丹株式会社



森下仁丹株式会社

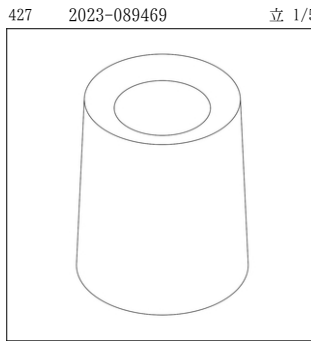

アイデア 株式会社

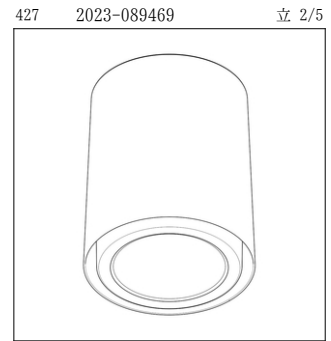

アイデア 株式会社

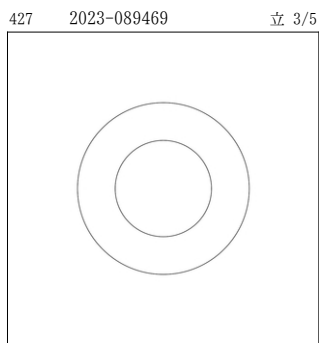

アイデア 株式会社

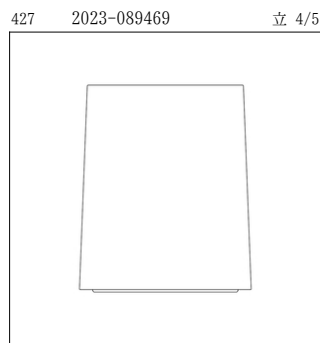

アイデア 株式会社

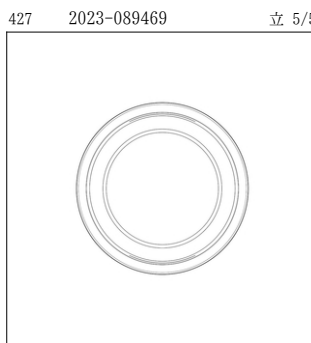

アイデア 株式会社

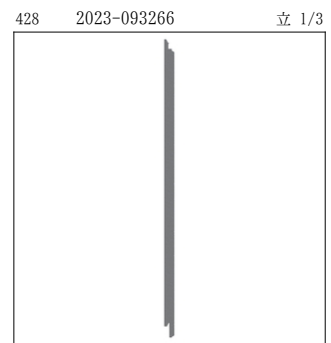

ニチハ株式会社

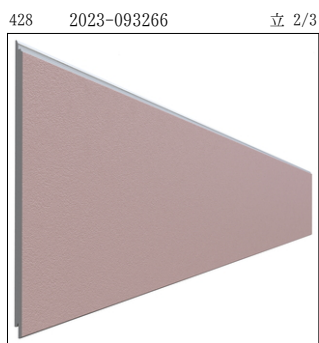

ニチハ株式会社

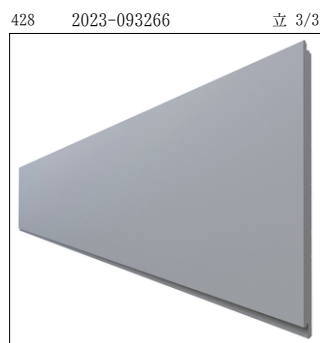

ニチハ株式会社

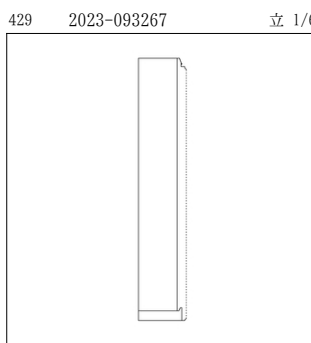

ニチハ株式会社

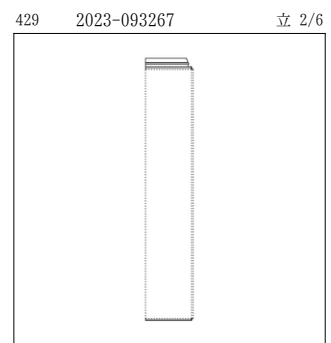

ニチハ株式会社

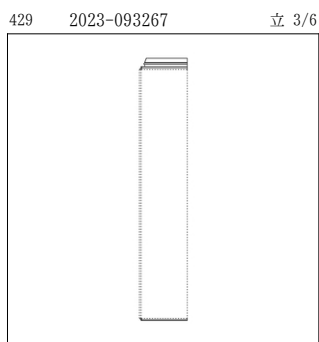

ニチハ株式会社

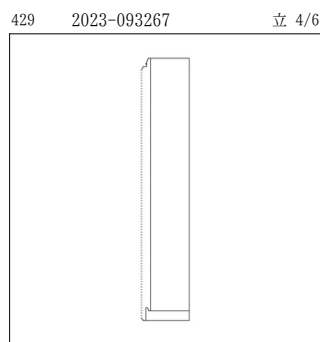

ニチハ株式会社

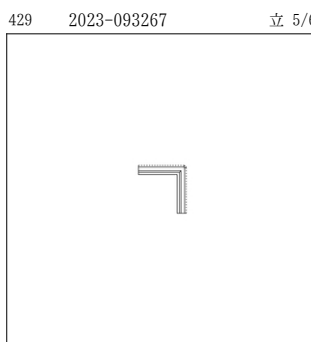

ニチハ株式会社

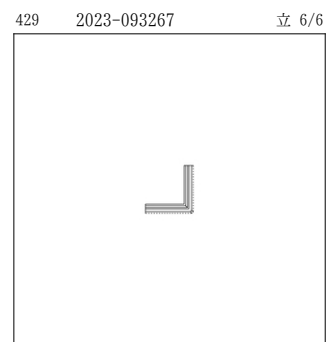

ニチハ株式会社

430	2023-096984 多	立 1/7	430	2023-096984 多	立 2/7	430	2023-096984 多	立 3/7	430	2023-096984 多	立 4/7
ザ プロクター アンド ギャンブル カンパニー			ザ プロクター アンド ギャンブル カンパニー			ザ プロクター アンド ギャンブル カンパニー			ザ プロクター アンド ギャンブル カンパニー		
430	2023-096984 多	立 5/7	430	2023-096984 多	立 6/7	430	2023-096984 多	立 7/7	431	2023-100202	立 1/4
ザ プロクター アンド ギャンブル カンパニー			ザ プロクター アンド ギャンブル カンパニー			ザ プロクター アンド ギャンブル カンパニー			熊谷 洋行		
431	2023-100202	立 2/4	431	2023-100202	立 3/4	431	2023-100202	立 4/4	432	2023-100657 多	色立 1/3
熊谷 洋行			熊谷 洋行			熊谷 洋行			モリト株式会社		
432	2023-100657 多	色立 2/3	432	2023-100657 多	色立 3/3	433	2023-105139	立 1/3	433	2023-105139	立 2/3
モリト株式会社			モリト株式会社			フランツ株式会社			フランツ株式会社		
433	2023-105139	立 3/3	434	2023-108224	色立 1/3	434	2023-108224	色立 2/3	434	2023-108224	色立 3/3
フランツ株式会社			株式会社荻野屋			株式会社荻野屋			株式会社荻野屋		

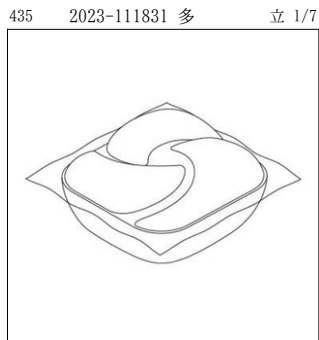

ザ ブロクター アンド ギャンブル カンパニー

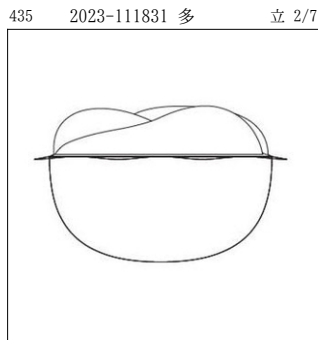

ザ ブロクター アンド ギャンブル カンパニー

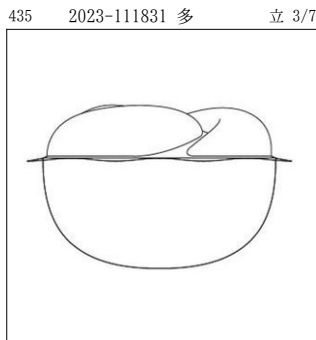

ザ ブロクター アンド ギャンブル カンパニー

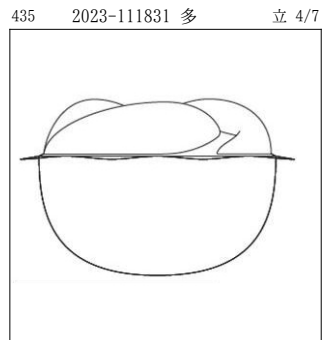

ザ ブロクター アンド ギャンブル カンパニー

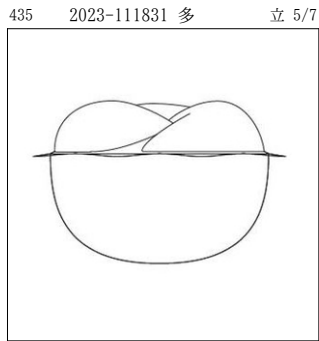

ザ ブロクター アンド ギャンブル カンパニー

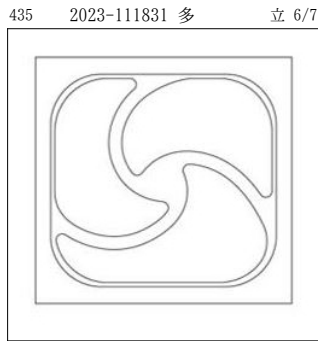

ザ ブロクター アンド ギャンブル カンパニー

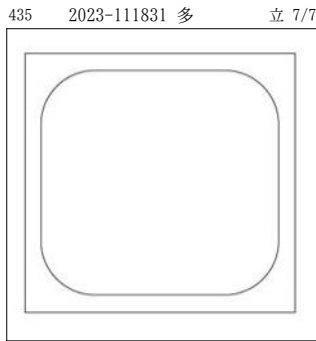

ザ ブロクター アンド ギャンブル カンパニー



株式会社ロイズコンフェクト



株式会社ロイズコンフェクト



株式会社ロイズコンフェクト

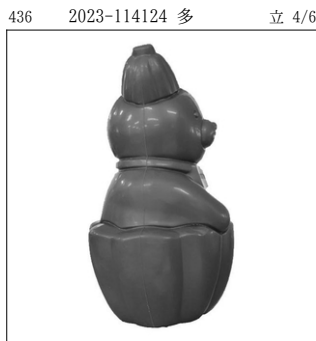

株式会社ロイズコンフェクト

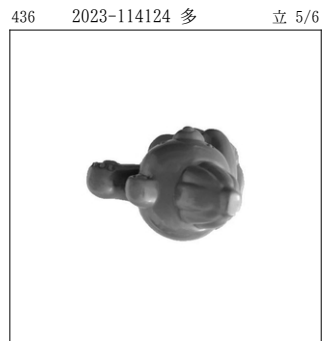

株式会社ロイズコンフェクト

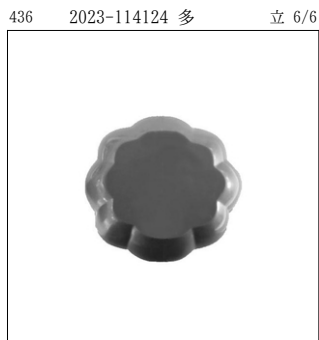

株式会社ロイズコンフェクト



アライド ドメック スピリッツ アンド ワイン リミテッド



アライド ドメック スピリッツ アンド ワイン リミテッド



アライド ドメック スピリッツ アンド ワイン リミテッド



アライド ドメック スピリッツ アンド ワイン リミテッド



アライド ドメック スピリッツ アンド ワイン リミテッド



アライド ドメック スピリッツ アンド ワイン リミテッド

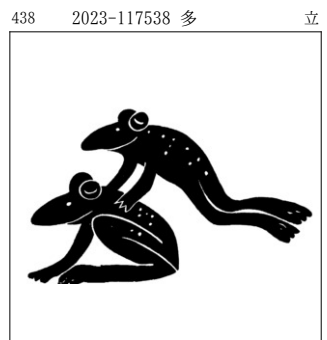

マックラウド・クリストファー・アダム

439 2023-117763 色立 1/4



株式会社ホクビー

439 2023-117763 色立 2/4

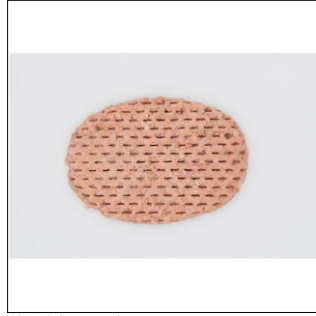

株式会社ホクビー

439 2023-117763 色立 3/4



株式会社ホクビー

439 2023-117763 色立 4/4



株式会社ホクビー

440 2023-120977 多 色立 1/2



ネイス株式会社

440 2023-120977 多 色立 2/2



ネイス株式会社

441 2023-121517 多 色立 1/3

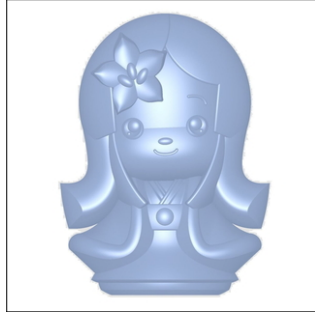

齋藤 重喜世

441 2023-121517 多 色立 2/3



齋藤 重喜世

441 2023-121517 多 色立 3/3



齋藤 重喜世

442 2023-122344 立



ジュリー マックロー

443 2023-123449 多 色立 1/7



株式会社かんぼ生命保険

443 2023-123449 多 色立 2/7



株式会社かんぼ生命保険

443 2023-123449 多 色立 3/7



株式会社かんぼ生命保険

443 2023-123449 多 色立 4/7



株式会社かんぼ生命保険

443 2023-123449 多 色立 5/7



株式会社かんぼ生命保険

443 2023-123449 多 色立 6/7



株式会社かんぼ生命保険

443 2023-123449 多 色立 7/7



株式会社かんぼ生命保険

444 2023-123464 多 色立 1/7



株式会社かんぼ生命保険

444 2023-123464 多 色立 2/7



株式会社かんぼ生命保険

444 2023-123464 多 色立 3/7



株式会社かんぼ生命保険

444 2023-123464 多 色立 4/7



株式会社かんぼ生命保険

444 2023-123464 多 色立 5/7



株式会社かんぼ生命保険

444 2023-123464 多 色立 6/7



株式会社かんぼ生命保険

444 2023-123464 多 色立 7/7



株式会社かんぼ生命保険

445 2023-132575 多 色立 1/4

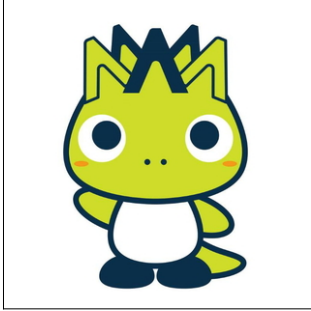

インフロニア・ホールディングス株式会社

445 2023-132575 多 色立 2/4

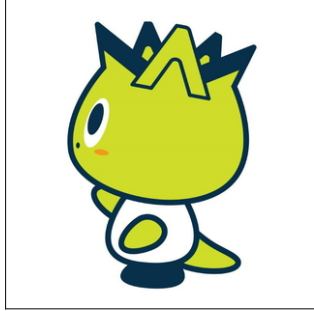

インフロニア・ホールディングス株式会社

445 2023-132575 多 色立 3/4

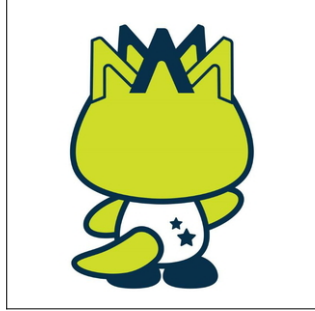

インフロニア・ホールディングス株式会社

445 2023-132575 多 色立 4/4

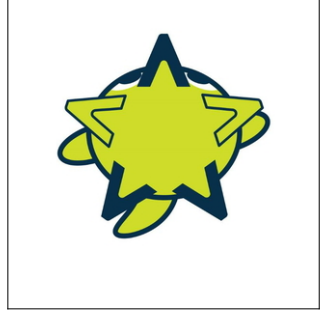

インフロニア・ホールディングス株式会社

446 2023-132915 多 色立 1/6



ラドガジャパン株式会社

446 2023-132915 多 色立 2/6



ラドガジャパン株式会社

446 2023-132915 多 色立 3/6



ラドガジャパン株式会社

446 2023-132915 多 色立 4/6



ラドガジャパン株式会社

446 2023-132915 多 色立 5/6



ラドガジャパン株式会社

446 2023-132915 多 色立 6/6



ラドガジャパン株式会社

447 2023-142446 多 色立 1/3

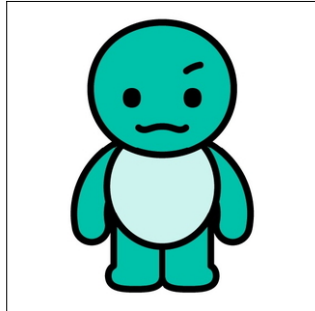

株式会社メルカリ

447 2023-142446 多 色立 2/3

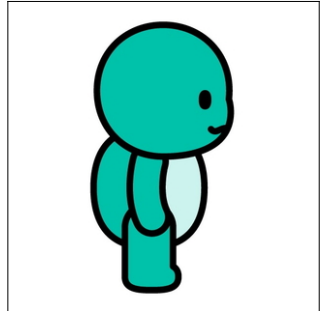

株式会社メルカリ

447 2023-142446 多 色立 3/3

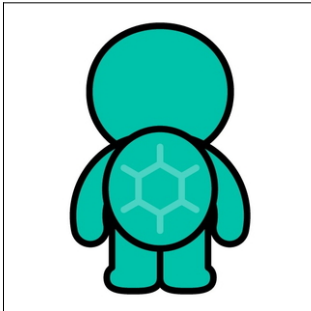

株式会社メルカリ

448 2023-142447 多 色立 1/3

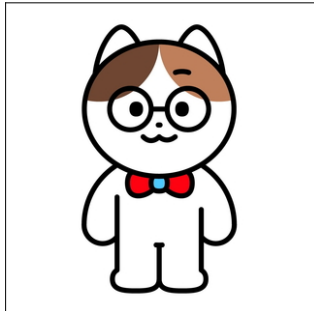

株式会社メルカリ

448 2023-142447 多 色立 2/3

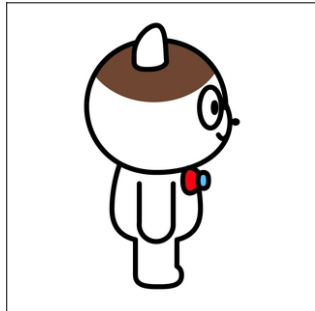

株式会社メルカリ

448 2023-142447 多 色立 3/3

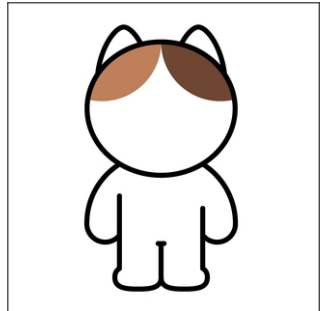

株式会社メルカリ

449 2023-142448 多 色立 1/3

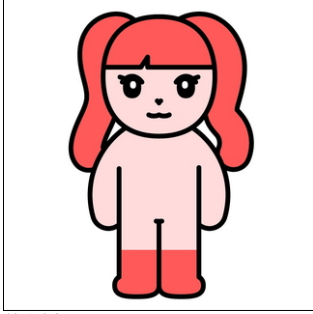

株式会社メルカリ

449 2023-142448 多 色立 2/3

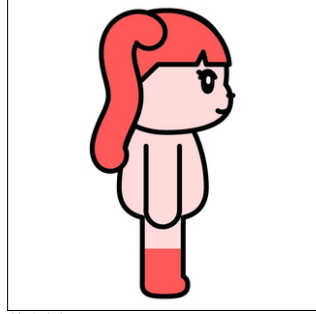

株式会社メルカリ

449 2023-142448 多 色立 3/3

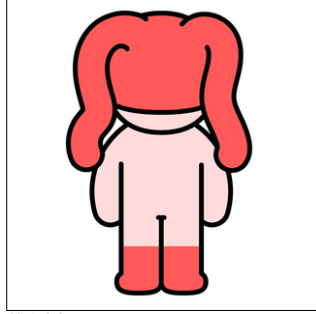

株式会社メルカリ

450 2023-143601 色立 1/4



カイゲンファーマ株式会社

450 2023-143601 色立 2/4



カイゲンファーマ株式会社

450 2023-143601 色立 3/4



カイゲンファーマ株式会社

450 2023-143601 色立 4/4



カイゲンファーマ株式会社

451 2023-145468 立 1/4

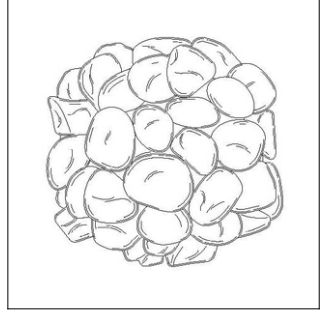

フェラーラ キャンディ カンパニー

451 2023-145468 立 2/4

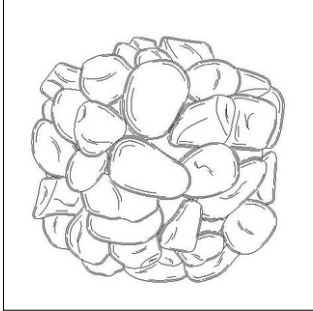

フェラーラ キャンディ カンパニー

451 2023-145468 立 3/4

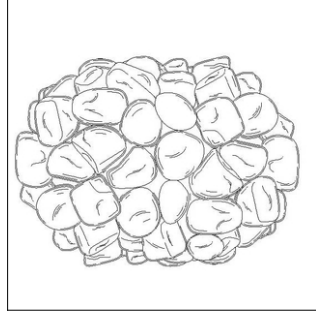

フェラーラ キャンディ カンパニー

451 2023-145468 立 4/4

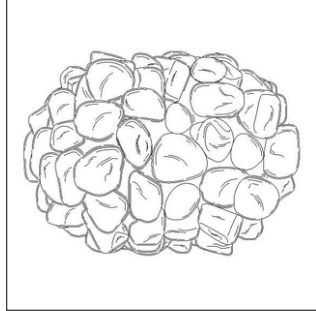

フェラーラ キャンディ カンパニー

452 2024-009893 多 色立 1/7

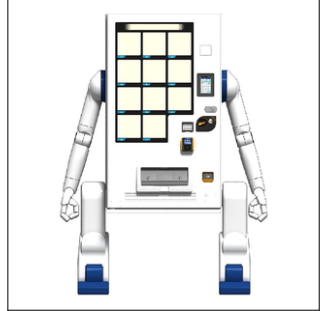

サンデン・リテールシステム株式会社

452 2024-009893 多 色立 2/7

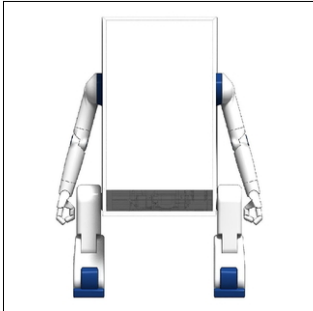

サンデン・リテールシステム株式会社

452 2024-009893 多 色立 3/7



サンデン・リテールシステム株式会社

452 2024-009893 多 色立 4/7



サンデン・リテールシステム株式会社

452 2024-009893 多 色立 5/7

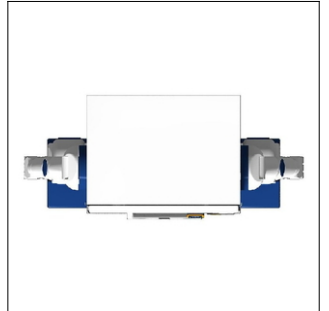

サンデン・リテールシステム株式会社

452 2024-009893 多 色立 6/7

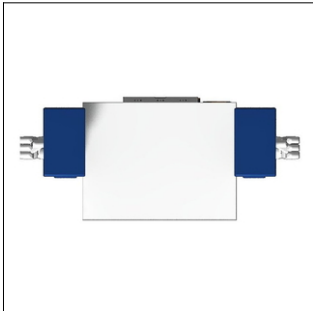

サンデン・リテールシステム株式会社

452 2024-009893 多 色立 7/7



サンデン・リテールシステム株式会社

453 2024-015938 色立 1/6



カンロ株式会社

453 2024-015938 色立 2/6



カンロ株式会社

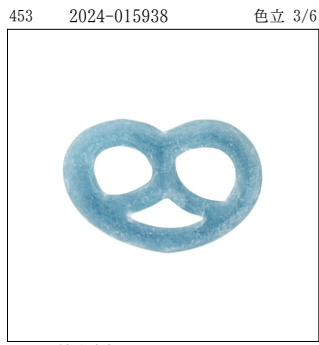

カンロ株式会社



カンロ株式会社



カンロ株式会社

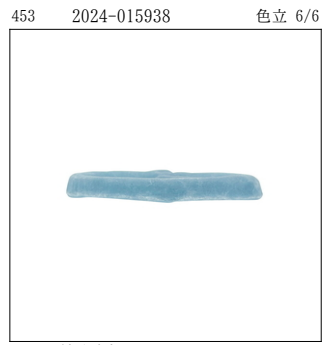

カンロ株式会社

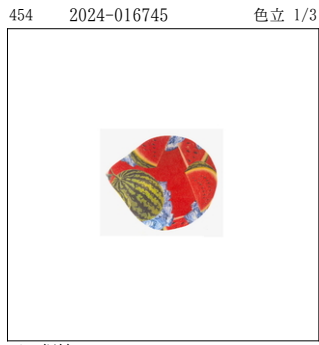

尹 炯植



尹 炯植



尹 炯植

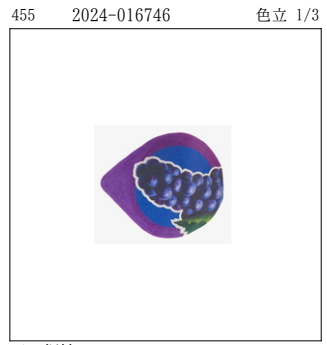

尹 炯植



尹 炯植

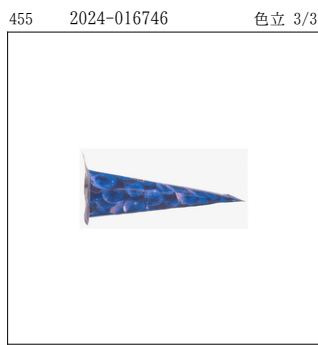

尹 炯植

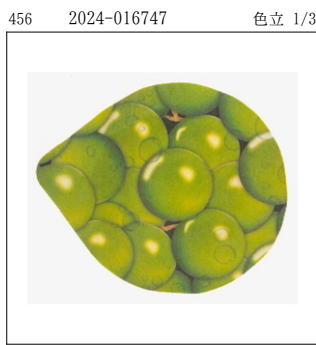

尹 炯植

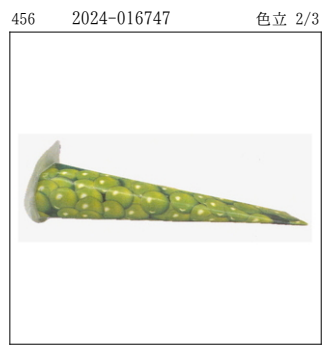

尹 炯植

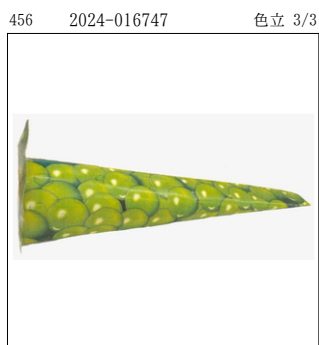

尹 炯植



株式会社SUVI



株式会社SUVI



株式会社SUVI



株式会社SUVI

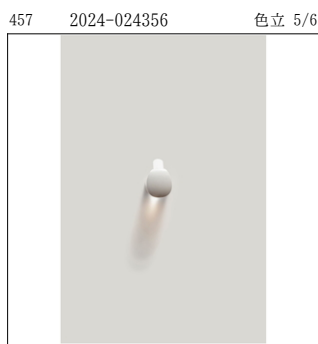

株式会社SUVI



株式会社SUVI



江崎グリーコ株式会社

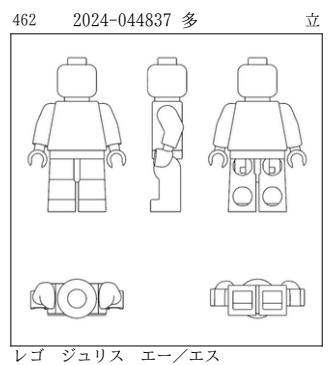
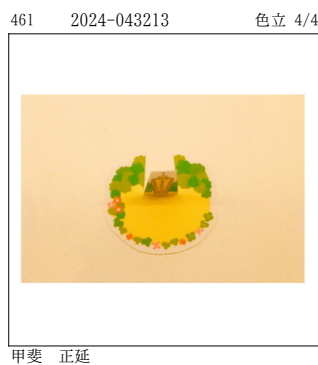
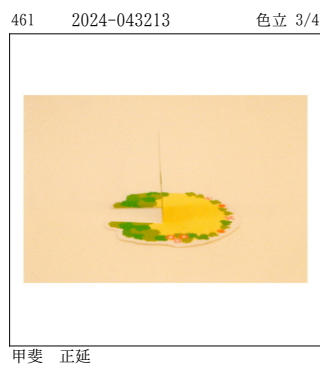
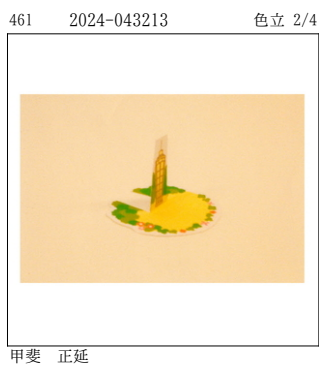
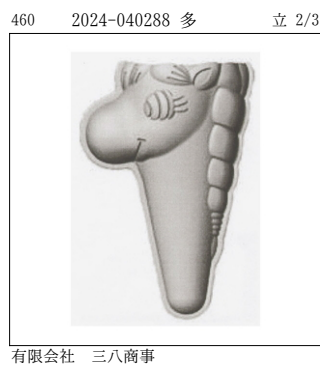
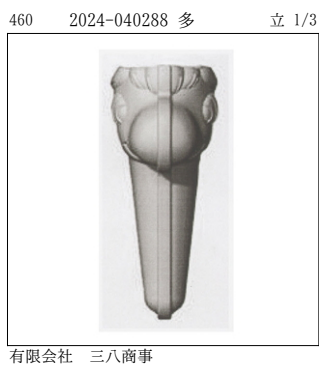
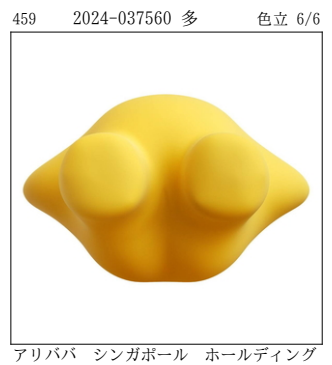
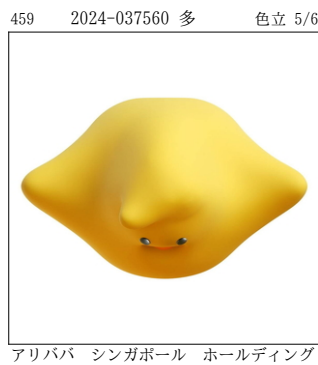
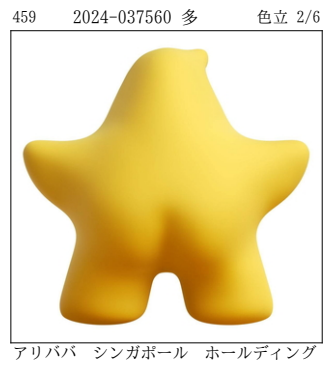
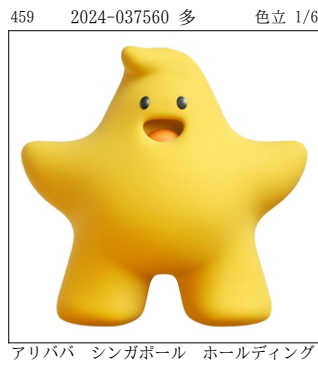
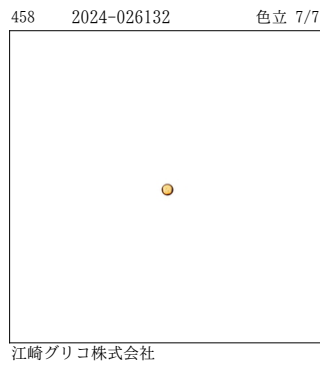
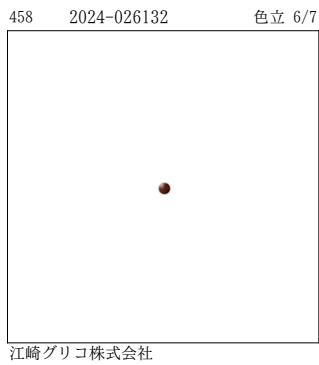
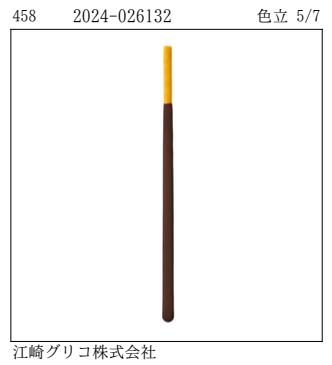
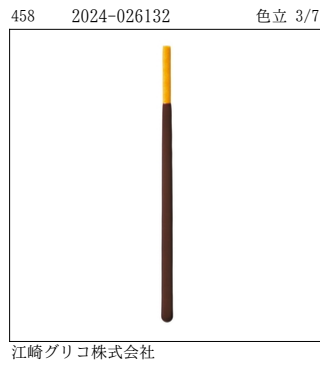

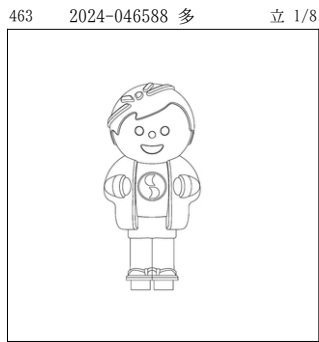

株式会社石野製作所



株式会社石野製作所

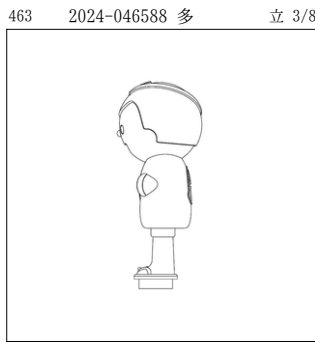

株式会社石野製作所

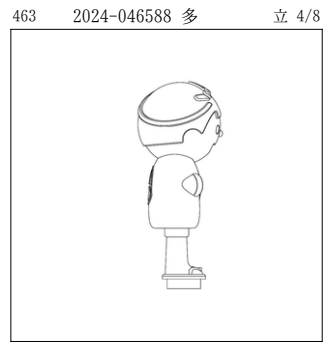

株式会社石野製作所

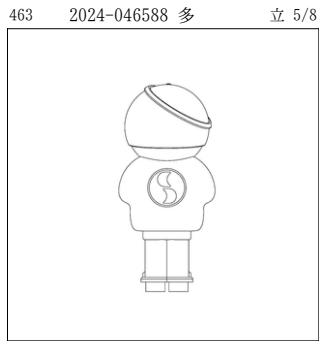

株式会社石野製作所

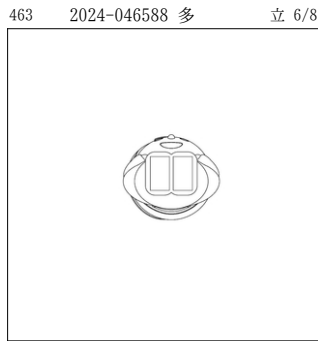

株式会社石野製作所

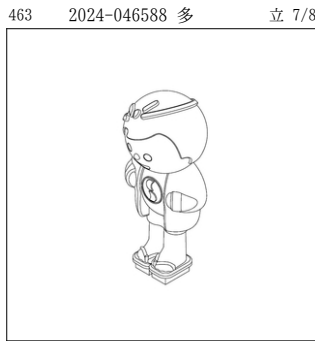

株式会社石野製作所

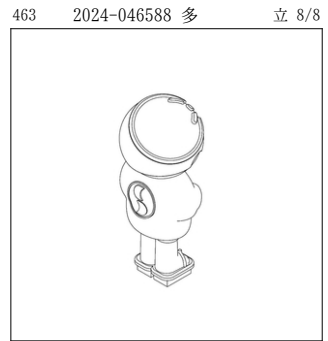

株式会社石野製作所

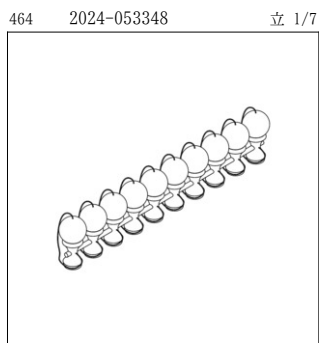

有限会社山形工房

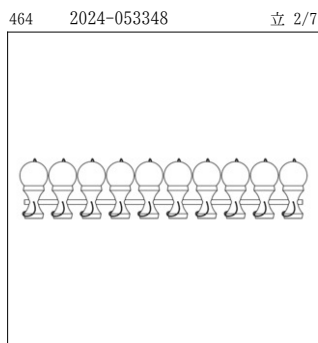

有限会社山形工房

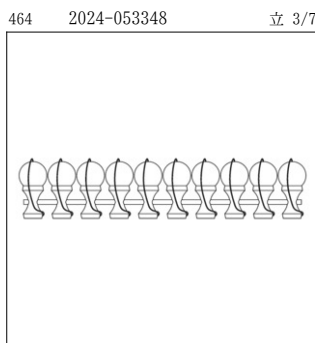

有限会社山形工房

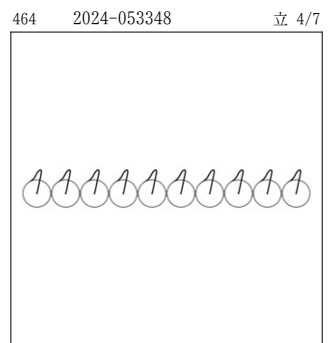

有限会社山形工房

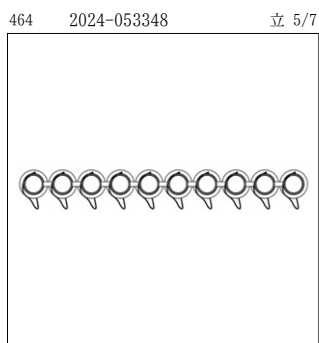

有限会社山形工房

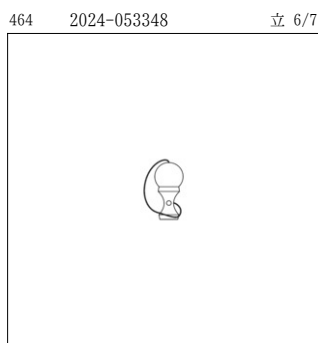

有限会社山形工房

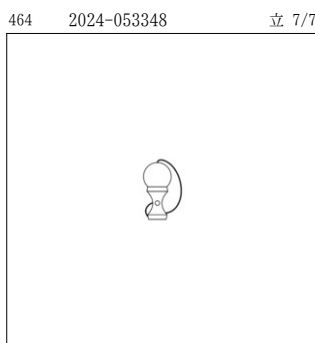

有限会社山形工房

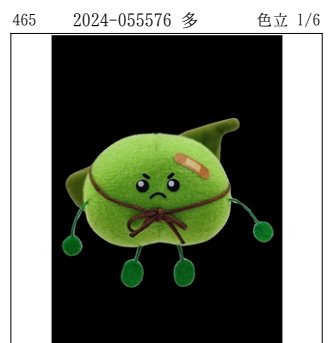

株式会社森と生きる

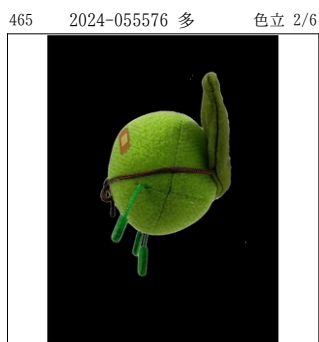

株式会社森と生きる



株式会社森と生きる

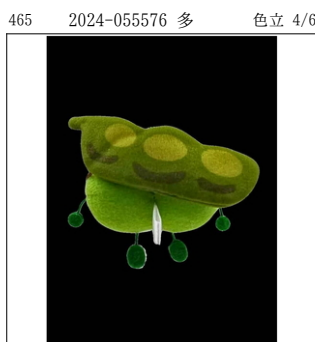

株式会社森と生きる



株式会社森と生きる

465 2024-055576 多 色立 6/6



株式会社森と生きる

466 2024-059826 色立 1/7



株式会社 r o m o

466 2024-059826 色立 2/7



株式会社 r o m o

466 2024-059826 色立 3/7



株式会社 r o m o

466 2024-059826 色立 4/7



株式会社 r o m o

466 2024-059826 色立 5/7



株式会社 r o m o

466 2024-059826 色立 6/7



株式会社 r o m o

466 2024-059826 色立 7/7



株式会社 r o m o

467 2024-062757 色立 1/3



有限会社 三八商事

467 2024-062757 色立 2/3

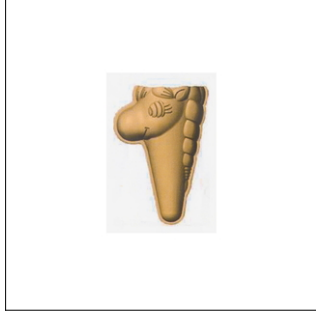

有限会社 三八商事

467 2024-062757 色立 3/3



有限会社 三八商事

468 国1502113 多 立

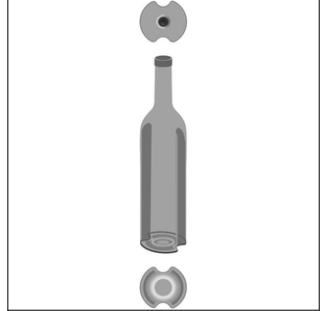

ALBU Veaceslav

469 国1657371 多 立

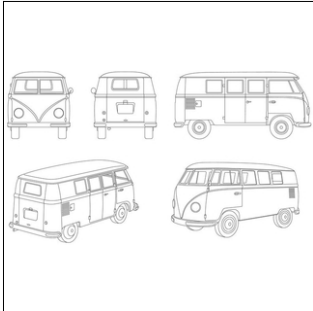

Volkswagen Aktiengesellschaft

470 国1691882 色立



GRIMM'S GMBH

471 国1694062 多 色立



Obschestvo s ogranichennoi otvetstvennostju ''Set data-tsentrov ''Selek...

472 国1694421 多 色立



LOVI OY

473 国1714516 多 立

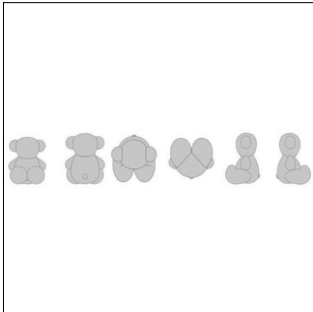

S. Tous, S.L.

474 国1716503 多 立

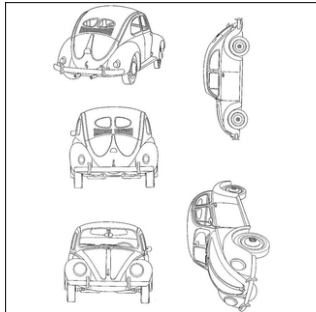

Volkswagen Aktiengesellschaft

475 国1722849 立

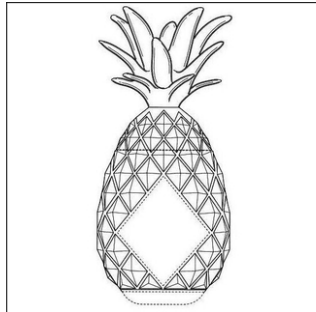

Gabriel Sezanayev

476 国1727097 多 立

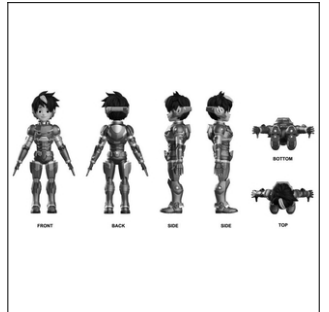

ANIMONSTA STUDIOS SDN BHD

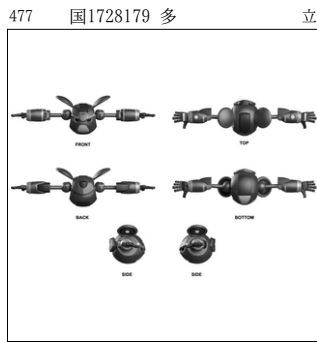

ANIMONSTA STUDIOS SDN BHD

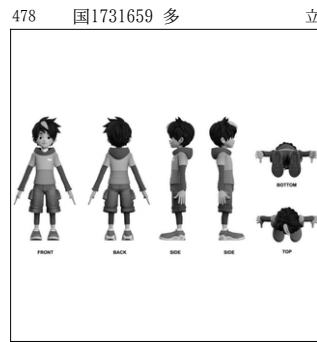

ANIMONSTA STUDIOS SDN BHD



AZIENDA VINICOLA UMANI RONCHI S.p.A.

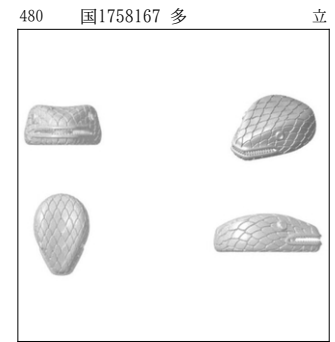

Bulgari S.p.A.



FERRERO S.P.A.



Dr. Babor GmbH & Co. KG

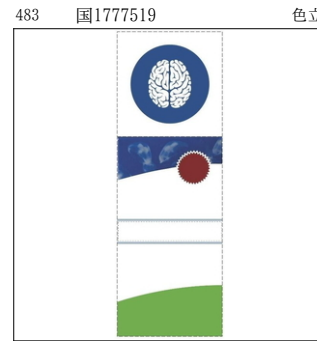

QUINCY BIOSCIENCE, LLC

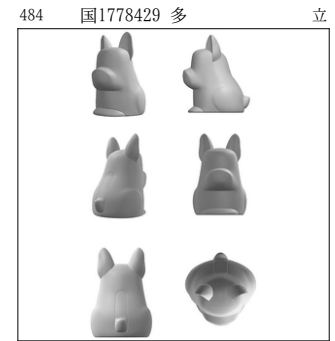

Bayerische Motoren Werke Aktiengesellschaft

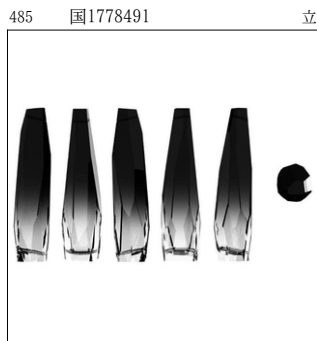

Moët Hennessy SAS

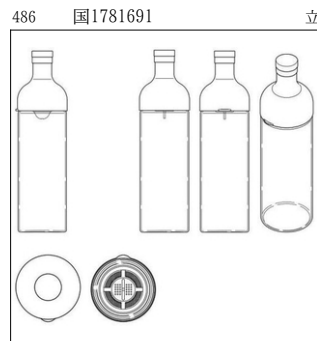

HARIO Co., Ltd.

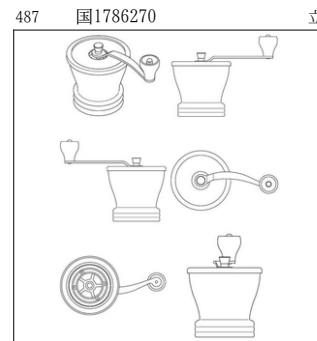

HARIO Co., Ltd.

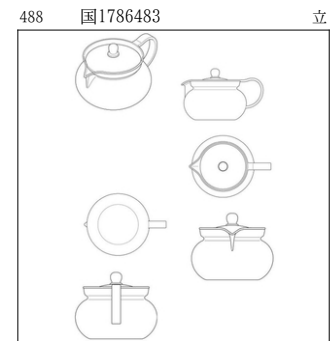

HARIO Co., Ltd.